



WERNER SCHÜTZ
Wasserzähler

water in motion

Preisliste 87

Wasserzählerprogramm

Vertrieb und Verkauf über Schlösser Armaturen GmbH & Co. KG

Hauswasserzähler
Wohnungswasserzähler
Wärmemengenzähler
Messkapseln
Montageblöcke
Wasserzählerbügel
Funktechnik
Zubehör



Diese Unternehmen zählen zu der de Gruyter-/Stach-Gruppe



Schlösser Armaturen GmbH & Co. KG

Im Dohm 3 | D-57462 Olpe
 Tel.: +49-27 61-607-0 | Fax: +49-27 61-607-10
 E-Mail: info@schloesser-armaturen.de

Stapelarmaturen · Auslaufventile
Geräteanschlussventile
Heizungsarmaturen · MID-konforme Wasserzähler



Heinrich Schulte GmbH & Co. KG

Grünlandweg 11 | D-58640 Iserlohn
 Tel: +49-23 71-90 90-0 | Fax: +49-23 71-90 90-99
 E-Mail: info@heinrichschulte.com

Exclusive Sanitärarmaturen



Heinrich Schulte GmbH & Co. KG

Giesestrasse 30 | D-58636 Iserlohn
 Tel: +49-23 71-90 90-0 | Fax: +49-23 71-90 90-99
 E-Mail: info@heinrichschulte.com

Exclusive Sanitärarmaturen



puteus GmbH

Lenenweg 6 | D-47918 Tönisvorst
 Tel: +49-21 51-99 52-0 | Fax: +49-21 51-99 52-99
 E-Mail: info@puteus.de

Garten- und Industriearmaturen

Die de Gruyter-/Stach-Gruppe

Seit 1954 fertigen wir für Sie mit Erfolg und Leidenschaft Produkte aus der Sanitär-, Heizungs- und Installationstechnik. Wir setzen seit jeher auf eine stetig steigende Produktionserfahrung am Standort Deutschland, sowie auf unsere Importerfahrung. Dabei haben wir uns auf unsere Fahne geschrieben, marktrelevante Maßstäbe mit der kontinuierlichen Weiterentwicklung unseres Produktprogramms zu setzen. Um diesen Weg auch in Zukunft erfolgreich meistern zu können, setzen wir weiter auf unsere Erfolgsfaktoren: Kreativität, Know-How, Einsatzbereitschaft und jahrelange Erfahrung.

Die Unternehmensgruppe hat ihre Basis im 1979 gegründeten Handelsunternehmen *puteus GmbH* der Familie de Gruyter, welches sich innerhalb kürzester Zeit am Markt etablierte und seine Geschäfte weltweit ausbauen konnte. 1998 übernahmen die Familien de Gruyter und Stach die *Schlösser Armaturen GmbH & Co. KG*. Im Jahr 2001 erfolgte der Kauf des Produktionsunternehmens *Werner Schütz Wasserzähler GmbH & Co. KG* und in 2004 die Übernahme des Sanitärarmaturenherstellers *Heinrich Schulte GmbH & Co. KG*. Diese Firmenübernahmen waren der erste Schritt in eine erfolgreiche Zukunft einer starken Unternehmensgruppe, mit dem Ziel, das Produktsortiment und das Know-How der *de Gruyter-/Stach-Gruppe* zu erweitern. Dazu gehört ein umfangreicher Kundenstamm in Deutschland und in über 50 Ländern weltweit, welcher auf unsere Produkte und Kompetenzen setzt.

Die langjährigen Erfahrungen der einzelnen Familienunternehmen fließen nun in dem Bestreben zusammen, im Interesse unserer Partner eine starke Gruppe zu bilden, unser gemeinsames Wissen zu nutzen und um unseren Leitgedanken, **die Stärkung und den Erhalt des Produktionsstandortes Deutschland**, auch in Zukunft zu verwirklichen. Zukunftsweisende Ideen und Technologien, sowie die Ausbildung von eigenen Nachwuchskräften in kaufmännischen und technischen Berufen an allen Standorten, sind die Basis dafür.

Wir bewegen etwas in Deutschland, für den Standort Deutschland!



Inhalt	Preisgruppe	Seite
Probenahmeventil	70	6-7
Systemtrenner	25	8
Auslaufventil mit integriertem Systemtrenner, Systemtrenner zum Nachrüsten	25	9
Systemtrenner Sys-tec	25	10
Strang-Systemtrenner BA4	25	11
Auslaufventile	15	12
Auslaufventile mit Schlauchverschraubung	15	13
Auslaufventile mit Belüfter und Rückflussverhinderer	15	13
kommunale Wasserzähler - Einbaugarnituren Edelstahl	70	14
WZ - Einbaugarnituren	70	15-16
WZ - Bügel mit Verschraubungen	70	17-18
WZ - Bügel für Einstrahlzähler	70.2	18, 22
WZ - Bügel	70.3	19
Freistrom- und KFR - Ventile für WZ - Einbaugarnituren DIN - DVGW	70.3	19
Zubehör	70.3	19
Wasserzähler - Einbaugarnituren verzinkt		
WZ - Einbaugarnituren	70	20-21
WZ - Bügel mit Verschraubungen	70	22-23
WZ - Bügel für Einstrahlzähler	70.2	22
WZ - Bügel	70.3	24
Freistrom- und KFR - Ventile für WZ - Einbaugarnituren DIN - DVGW	70.3	24
Zubehör	70.3	24
Verbindungstechnik	70.4	25
WZ - Ersatzverschraubungen Eingang/Ausgang	70.4	26
Waschtischzähler-/Zapfhahnzähler - Verschraubungen	70.4	26
WZ - Verschraubungen	70.4	27
Kommunale WZ - Einbaugarnituren	70.2	28
WZ - Einbaugarnituren verzinkt	70.2	29-30
Freistrom - Ventile für WZ - Einbaugarnituren DIN - DVGW	70.2	30
WZ - Einbaugarnituren Edelstahl	70.2	31-32
Freistrom - Ventile für WZ - Einbaugarnituren DIN - DVGW	70.2	32
„Set“ komplett inkl. Wasserzähler (Neuzähler)	70.2	33
Wohnungswasserzähler	71	34
Einstrahl - Etagenähler	71	35-36
Zapfhahn- und Waschtischzähler	71	36
Badewannen- und Ventilzähler	71	36
Wohnungswasserzähler - Zubehör, Anschlussstücke	72	37
Unterputz - Einbaukasten u.- Zählereinsatz	72	38
Rosetten, Zubehör	72	38
Wohnungswasserzähler - Zubehör, Modularis Fernauslesemodule	72	39
2" -Koax UP Gehäuse	74	40
Messkapseln EAS - Modular	74	40
Wasserzähler Montageblock	73	41
Montageblock MONO / DUO	73	42-44
Wohnungswasserzähler - Zubehör	73	45

Alle Informationen werden nach aktuellen Kenntnissen aufbereitet. Sie sind unverbindlich. Nachdruck von Texten und Fotos (auch auszugsweise) sowie Vervielfältigungen jeder Art bedürfen der schriftlichen Genehmigung des Herausgebers.

Inhalt

	Preisgruppe	Seite
Hauswasserzähler	75	46
Hauswasserzähler als Nassläufer	75	47
Hauswasserzähler als Volltrockenläufer, Modularis Fernauslesemodule	75	48
Hauswasserzähler als Volltrockenläufer für Warmwasser bis 90°C	75	48
Hauswasserzähler - Patronenwasserzähler	75	49
Hauswasserzähler - Patronenwasserzähler Zubehör	75	49
Großwasserzähler für Kaltwasser	76	50
Woltmann-Großwasserzähler	76	51
Funktechnik	76	52
Gateway, Wireless M-Bus, Kompaktmodul	76	53
Funktechnik LORA	76	54
Wärmemengenzähler „Calidus-tec“	77	55-63
Einbausätze, Fernauslesemodule	77	56
Zubehör für Wärmemengenzähler	77	57
Ultraschallzähler	77	64-67
Sonderartikel für Österreich	70	68
WZ-Bügel Edelstahl mit Verschraubungen	70	69
WZ-Einbaugarnituren verzinkt	70	69
WZ-Bügel verzinkt mit Verschraubungen	70	69
WZ-Ersatzverschraubungen Eingang/Ausgang	70.4	70
WZ-Verschraubungssets	70.4	70
Fachinformationen		71
Energieeffizienzrichtlinie EEO		72
Entgelt und Gültigkeit der Konformitätsbewertung		73
MID, Informationen (MessEG)		74
Allgemeine Verkaufsbedingungen		75

Probenahmeventil



Das Schlösser Armaturen Probenahmeventil wurde entwickelt, um die jährlichen Untersuchungen auf Legionellen in öffentlichen Gebäuden zu ermöglichen. Das Probenahmeventil ist in jeder Einbaulage an Stelle eines vorhandenen Entleerungsventils montierbar. Durch Abflammen des beiliegenden Edelstahlrohrs ist eine Probenahme nach DVGW W551 möglich. Um eine einfache Probenahme zu gewährleisten, kann das Ventil zusätzlich ausgerichtet und verstellt werden.

Nutzungshinweise/Funktionshinweise

Probenahme bei öffentlichen Gebäuden ist einmal jährlich vorgeschrieben.

Montagehinweise

Montage in beliebiger Einbaulage möglich, siehe beiliegende Montageanleitung.

Technische Daten

Medium: Trinkwasser
Temperatur: max. 90°C
Betriebsdruck: max. 10 bar (PN 10)
Werkstoffe: Ventil: Metalle nach PL UBA-BWGL
Dichtungen: EPDM/PTFE/Kupfer
Auslaufrohr: Edelstahl
Oberfläche: Messing blank

Sonstige Informationen

Probenahmeventil 8132 auch als Rotgussvariante erhältlich. Adapter auf DN10 im Lieferumfang enthalten.











Zertifizierung

Alle zertifizierten Bauteile befinden sich regelmäßig in Wiederholungsprüfungen. Da sich Ausführungen (Modelle) und Prüfrichtlinien kontinuierlich weiter entwickeln, ist eine Änderung der Zertifikat-Nummer möglich oder eine Zertifikat-Gültigkeit wird (im Rahmen von vertretbaren Grenzen) überschritten.

ROBENAHEVENTIL

Probenahmeventil

Preisgruppe 70

	Beschreibung	DN	Zoll	VE	Bestellnummer	Preis/Stück Euro	Info
	8132 Probenahmeventil Messing Rohr: Edelstahl inkl. Adapter 3/8"		1/4"	1	0081320800001	36,80	für Ventile DN15 bis DN 80, DVGW geprüft 
	8133 Verlängerung Messing		1/4"	1	0081330800001	9,80	für Ventile DN 15 bis DN 80, DVGW geprüft 
	RG8132 Probenahmeventil Rotguss Rohr: Edelstahl inkl. Adapter 3/8"		1/4"	1	RG81320800001	43,20	für Ventile DN15 bis DN 80, DVGW geprüft 
	RG8133 Verlängerung Rotguss		1/4"	1	RG81330800001	11,80	für Ventile DN 15 bis DN 80, DVGW geprüft 
	8134 Probenahmeventil-Set Messing Rohre: Edelstahl inkl. 3/8" Adapter		1/4"	1/14	0081340000001	57,80	Adapter: IG 3/8" x AG 3/8" IG 3/4" x AG 3/8" IG M22x1 x AG 3/8" Übergang: AG M24x1 x AG M22x1 DVGW geprüft 





JS-Systemtrenner Sys-tec



Der Schlösser Armaturen Systemtrenner sichert Ihr Trinkwasser gegen die Verschmutzung durch Nicht-Trinkwasser ab, besonders wenn nachgeschaltete Anlagen und Apparate angeschlossen sind. Dies gilt im Besonderen im häuslichen Bereich. Mit der Entwicklung des Auslaufventils mit Systemtrenner ist es Schlösser Armaturen gelungen, ein technisch hochwertiges Produkt in einem attraktiven Design zu einem exzellenten Preis-/Leistungsverhältnis zu entwickeln. Eine Verwendung bis einschließlich Flüssigkeitskategorie 4 nach DIN 1717 ist hiermit möglich.

Nutzungshinweise/Funktionshinweise

Nach DIN EN 1717 müssen Systemtrenner jährlich gewartet werden. Dies ist durch den Austausch der Kartusche einfach und bequem durchzuführen.

Montagehinweise

Der Verpackung liegt eine detaillierte Montageanleitung bei.

Technische Daten

Medium:	Trinkwasser
Temperatur:	max. 65°C
Betriebsdruck:	max. 10 bar (PN 10)
Werkstoffe:	Ventil: Metalle nach PL UBA-BWGL Dichtungen: EPDM Kartusche: POM Ablauf: Kunststoff
Oberfläche:	verchromt

Sonstige Informationen

Systemtrenner 8251 zur einfachen Nachrüstung unter ein vorhandenes Auslaufventil.









Die Kartusche für alle Modelle wird inklusive Ausbauwerkzeug und neuem Ablauftrichter geliefert. Weitere Dimensionen in Planung.

Zertifizierung

Alle zertifizierten Bauteile befinden sich regelmäßig in Wiederholungsprüfungen. Da sich Ausführungen (Modelle) und Prüfrichtlinien kontinuierlich weiter entwickeln, ist eine Änderung der Zertifikat-Nummer möglich oder eine Zertifikat-Gültigkeit wird (im Rahmen von vertretbaren Grenzen) überschritten.

Auslaufventil mit Systemtrenner, Systemtrenner

Preisgruppe 25

	Beschreibung	DN	Zoll	VE	Bestellnummer	Preis/Stück Euro	Info
	8260 Auslaufventil mit integriertem Systemtrenner Dreikanthaubengriff Oberfläche: matt-verchromt	15	1/2"	1/6	0082601550001	201,60	Ersatzoberteil 1827 Ersatzstopfen 1836  einfache Wartung durch Tausch der Kartusche
	8251 Systemtrenner Oberfläche: matt-verchromt zum Nachrüsten	15	1/2"	1/6	0082511550001	185,55	Ersatzstopfen 1836  einfache Wartung durch Tausch der Kartusche
	8250 Kartusche für Systemtrenner inkl. Trichter Ausbauwerkzeug	15	1/2"	1	0082501500001	80,20	universell passend zu allen aufgeführten Systemtrennern
	8251 Auslauf für Systemtrenner mit Lippendichtung, O-Ring und Rückflussverhinderer Oberfläche: matt-verchromt	15	1/2"	1	0082511510001	27,45	universell passend zu allen aufgeführten Systemtrennern
	8250 Ablauftrichter für Systemtrenner	15	1/2"	1	0082500000001	18,35	universell passend zu allen aufgeführten Systemtrennern
	8260 Thekenaufsteller			1	0082601550TH1	nach Absprache	



JS-Systemtrenner Sys-tec

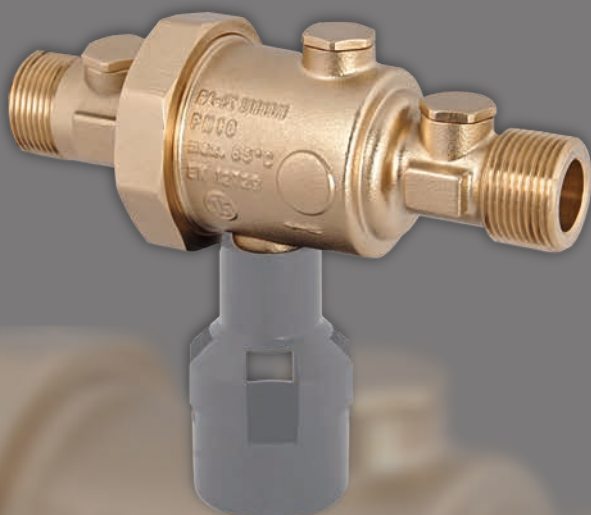

Der Schlösser Armaturen Systemtrenner sichert Ihr Trinkwasser gegen die Verschmutzung durch Nicht-Trinkwasser ab, besonders wenn nachgeschaltete Anlagen und Apparate angeschlossen sind. Dies gilt im Besonderen im häuslichen Bereich. Mit der Entwicklung des Auslaufventils mit Systemtrenner ist es Schlösser Armaturen gelungen, ein technisch hochwertiges Produkt in einem attraktiven Design zu einem exzellenten Preis-/Leistungsverhältnis zu entwickeln. Eine Verwendung bis einschließlich Flüssigkeitskategorie 4 nach DIN 1717 ist hiermit möglich.

Nutzungshinweise/Funktionshinweise

Nach DIN EN 1717 müssen Systemtrenner jährlich gewartet werden. Dies ist durch den Austausch der Kartusche einfach und bequem durchzuführen.

Montagehinweise

Der Verpackung liegt eine detaillierte Montageanleitung bei.

Technische Daten

Medium:	Trinkwasser
Temperatur:	max. 65°C
Betriebsdruck:	max. 10 bar (PN 10)
Werkstoffe:	Ventil: Metalle nach PLUBA-BWGL Dichtungen: EPDM Kartusche: POM Ablauf: Kunststoff
Oberfläche:	Messing blank

Sonstige Informationen

Systemtrenner 8270 zur Montage in Strangleitungen. Die Kartusche für alle Modelle wird inklusive Ausbauwerkzeug geliefert.

Zertifizierung

Alle zertifizierten Bauteile befinden sich regelmäßig in Wiederholungsprüfungen. Da sich Ausführungen (Modelle) und Prüfrichtlinien kontinuierlich weiter entwickeln, ist eine Änderung der Zertifikat-Nummer möglich oder eine Zertifikat-Gültigkeit wird (im Rahmen von vertretbaren Grenzen) überschritten.

SYSTEMTRENNER

Strang-Systemtrenner BA4

Preisgruppe 25



Beschreibung

8270
Strang-Systemtrenner

8250
Kartusche für
Systemtrenner
inkl. Trichter Ausbauwerkzeug

DN

AG

VE

Bestellnummer

Preis/Stück
Euro

Info

15
20

3/4"
1"

1
1

0082701500001
0082702000001

auf
Anfrage

einfache Wartung
durch Tausch der
Kartusche



universell passend
zu allen aufgeführten
Systemtrennern

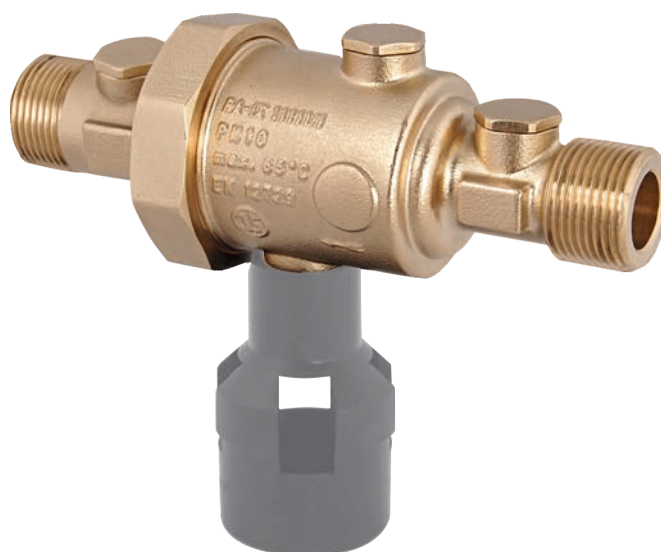

Auslaufventile



Die **Schlösser Armaturen Auslaufventile** dienen als Zapfstellen in der Trinkwasserinstallation. Die Ventile mit Belüfter und Rückflussverhinderer wurden konzipiert, um im Falle eines Unterdrucks in der Trinkwasserleitung eine Rücksaugung von Nicht-Trinkwasser zu verhindern. Hierbei schließt als erstes der Rückschlagkegel. Sollte diese Sicherung versagen, tritt der Rohrbelüfter in Aktion. Der Kegel des Belüfters wird durch den Unterdruck von seinem Sitz gehoben und Luft strömt in die Rohrleitung ein.

Nutzungshinweise/Funktionshinweise

Vor Beginn der Frostperiode ist die Zuleitung abzusperrten und die Leitung zu Entleeren. Bei unseren Air-Tec Ventilen öffnet sich das Belüftungssystem selbstständig und das in der Leitung befindliche Wasser läuft über das Entleerungsventil ab.

Montagehinweise

Ventile mit Belüfter und Rückflussverhinderer müssen lt. DVGW W377 mindestens über dem höchsten Schmutzwasserspiegel des angeschlossenen Verbrauchers montiert sein.

Bei unseren Air-Tec Ventilen muss das Entleerungsventil der Zuleitung mind. 30cm tiefer liegen als das Ventil selber.

Technische Daten

Medium:	Trinkwasser
Temperatur:	max. 90°C
Betriebsdruck:	max. 10 bar (PN 10)
Werkstoffe:	Ventil: Metalle nach PLUBA-BWGL Dichtungen: EPDM Kartusche: POM Ablauf: Kunststoff
Oberfläche:	Messing blank, matt-verchromt, poliert-verchromt

Sonstige Informationen





Unsere Auslaufventile sind alle im wasserberührten Bereich nicht verchromt sondern messing blank. Somit können wir sicherstellen, dass es keine Nickelmigration ins Trinkwasser geben kann.

Zertifizierung

Alle zertifizierten Bauteile befinden sich regelmäßig in Wiederholungsprüfungen. Da sich Ausführungen (Modelle) und Prüfrichtlinien kontinuierlich weiter entwickeln, ist eine Änderung der Zertifikat-Nummer möglich oder eine Zertifikat-Gültigkeit wird (im Rahmen von vertretbaren Grenzen) überschritten.









Auslaufventile mit Schlauchverschraubung

Preisgruppe 15

	Beschreibung	DN	Zoll	Tülle mm	Anschluss	VE	Bestellnummer	Preis/Stück Euro	Info
	1730 Auslaufventil MS-blank ähnlich DIN 3509 mit Schlauchverschraubung Knebel-Oberteil	15	1/2"	15	G 3/4	1/60	0017301500001	6,85	Schlauchver- schraubung DN 15 - 20: 1848 Oberteil: 1822
	20	3/4"	20	G1	1/40	0017302000001	9,50		
	1730 Auslaufventil matt verchromt ähnlich DIN 3509 mit Schlauchverschraubung Knebel-Oberteil	15	1/2"	15	G 3/4	1/60	0017301520001	7,20	Schlauchver- schraubung DN 15 - 25: 1841 Oberteil: 1822
	20	3/4"	20	G1	1/40	0017302020001	10,25		
	25	1"	25	G 11/4	1/5	0017302520001	27,25		
	1730 Auslaufventil MS-polier ähnlich DIN 3509 Schlauchverschraubung Knebel-Oberteil	15	1/2"	15	G 3/4	1/60	0017301540001	8,20	Schlauchver- schraubung DN 15 - 20: 1848 mit Oberteil: 1822
	20	3/4"	20	G1	1/40	0017302040001	10,90		
	1730 Auslaufventil poliert verchromt ähnlich DIN 3509 mit Schlauchverschraubung Knebel-Oberteil	15	1/2"	15	G 3/4	1/60	0017301550001	8,40	Schlauchver- schraubung DN 15 - 25: 1841 Oberteil: 1822
	20	3/4"	20	G1	1/40	0017302050001	11,85		
	25	1"	25	G 11/4	1/5	0017302550001	32,05		

Auslaufventile mit Belüfter und Rückflussverhinderer

Preisgruppe 15

	Beschreibung	DN	Zoll	Tülle mm	Überwurf- mutter	VE	Bestellnummer	Preis/Stück Euro	Info
	1750 Auslaufventil matt verchromt mit Belüfter, Rückfluss- verhinderer Knebel-Oberteil Fettkammeroberteil	15	1/2"	15	G 3/4	1/60	0017501520001	12,20	DIN-DVGW (in 1/2") Schallschutz (in 1/2") Schlauchverschraubung DN 15 - 20: 1848 Belüfter: 1890 Oberteil: 1825 
	20	3/4"	20	G1	1/28	0017502020001	26,90		
	1750 Auslaufventil poliert verchromt mit Belüfter, Rückfluss- verhinderer Knebel-Oberteil Fettkammeroberteil	15	1/2"	15	G 3/4	1/60	0017501550001	14,60	DIN-DVGW (in 1/2") Schallschutz (in 1/2") Schlauchverschraubung DN 15 - 20: 1848 Belüfter: 1890 Oberteil: 1825 
	20	3/4"	20	G1	1/48	0017502050001	30,80		
	1753 Air-tec Auslaufventil matt verchromt mit Belüfter, Rückflussver- hinderer, Schlauchversch. ermöglicht automatische Entleerung	15	1/2"	15	G3/4	1/60	0017531520001	38,75	DIN-DVGW Schallschutz Schlauchverschraubung DN 15: 1848 Belüfter: 1880 Oberteil: 1825 
	20	3/4"	20	G1	1/48	0017532020001	41,05		
	1753 Air-tec Auslaufventil poliert verchromt mit Belüfter, Rückflussver- hinderer, Schlauchversch. ermöglicht automatische Entleerung	15	1/2"	15	G3/4	1/60	0017531550001	41,05	DIN-DVGW Schallschutz Schlauchverschraubung DN 15: 1848 Belüfter: 1880 Oberteil: 1825 
	20	3/4"	20	G1	1/48	0017532050001	41,05		

Wasserzähler- Einbaugarnituren

Preisgruppe 70

Die **Schlösser Armaturen Wasserzählerbügel- und Garnituren** werden zur Befestigung von Wasserzählern verwendet. Die in den Garnituren enthaltenen Ventile sind DVGW und Schallschutz geprüft und werden mit montierten Stopfen und Entleerungsventilen ausgeliefert. Die Bügel und Garnituren werden in folgenden Varianten angeboten:

- Edelstahl oder Stahl verzinkt
- Waagrecht oder Steigrohr
- verstellbar oder starr
- Bügel offen oder geschlossen
- inkl. Ventile oder nur mit Verschraubungen

Nutzungshinweise/Funktionshinweise

KFR-Ventile sind als Sicherungsarmaturen wartungspflichtig gem. DIN-EN 806-5. Das Wartungsintervall beträgt 1 Jahr.

Montagehinweise

Alle Ventile sind mit einer Rundbundverstärkung versehen, welche ein Aufreißen der Muffe verhindern. Der Einbau muss mit Oberseite nach oben, bzw. Fließrichtung von unten nach oben, erfolgen. Für alle Oberseite gilt: Bei Bedarf mit Schlüssel nachziehen.

Technische Daten

Medium:	Trinkwasser
Temperatur:	max. 90°C
Betriebsdruck:	max. 10 bar (PN 10)
Werkstoffe:	Ventil: Metalle nach PL UBA-BWGL Dichtungen: EPDM Kartusche: POM Ablauf: Kunststoff
Oberfläche:	Messing blank
Handrad:	Polyamid

Sonstige Informationen

Oberseite werden standardmäßig in nichtsteigender Ausführung geliefert. Ventile mit steigender Spindel und Sondermodelle auf Anfrage.

Zertifizierung

Alle zertifizierten Bauteile befinden sich regelmäßig in Wiederholungsprüfungen. Da sich Ausführungen (Modelle) und Prüfrichtlinien kontinuierlich weiter entwickeln, ist eine Änderung der Zertifikat-Nummer möglich oder eine Zertifikat-Gültigkeit wird (im Rahmen von vertretbaren Grenzen) überschritten.



Wasserzähler-Einbaugarnituren Edelstahl

Preisgruppe 70

Starre Ausführung, waagrecht



Beschreibung	Anschluss Eing. x Ausg.	Q3=	ÜW-Mutter Wasserzähler	VE	Bestellnummer	Preis/Stück Euro	Info
2205							
Wasserzähler-	3/4" x 3/4"	4	1"	1	0022052000001	115,00	Freistromventil: 1535 Oberteil: 1818 KFR-Ventil: 1635 Oberteil: 1821 Ersatzteile Bügel s. Seite 19+24+26 Ersatzteile Ventile s. Preisliste 88
Einbaugarnitur	1" x 3/4"	4	1"	1	0022052100001	116,00	
Bügel : Edelstahl	1" x 1"	4	1"	1	0022052500001	115,00	
ohne verstellbaren	1 1/4" x 3/4"	4	1"	1	0022052400001	128,00	
Wandabstand	1 1/4" x 1"	4	1"	1	0022052600001	128,00	
	1 1/4"x11/4"	4	1"	1	0022053000001	128,00	
	1 1/2"x11/4"	4	1"	1	0022052700001	136,00	
	1 1/2"x11/2"	4	1"	1	0022052800001	149,00	
	1" x 1"	10	1 1/4"	1	0022053100001	154,00	
	1 1/4"x11/4"	10	1 1/4"	1	0022053200001	169,00	
	1 1/2"x11/2"	10	1 1/4"	1	0022054000001	203,00	
	2" x 2"	10	1 1/4"	1	0022053500001	226,00	
geschlossen	1 1/2"x11/2"	16	2"	1	0022054100001	247,00	
geschlossen	2" x 2"	16	2"	1	0022055000001	270,00	

Verstellbare Ausführung, waagrecht

Preisgruppe 70



Beschreibung	Anschluss Eing. x Ausg.	Q3=	ÜW-Mutter Wasserzähler	VE	Bestellnummer	Preis/Stück Euro	Info
2210							
Wasserzähler-	3/4" x 3/4"	4	1"	1	0022102000001	124,00	Freistromventil: 1535 Oberteil: 1818 KFR-Ventil: 1635 Oberteil: 1821 Ersatzteile Bügel s. Seite 19+24+26 Ersatzteile Ventile s. Preisliste 88
Einbaugarnitur	1" x 3/4"	4	1"	1	0022102100001	124,00	
Bügel : Edelstahl	1" x 1"	4	1"	1	0022102500001	124,00	
ohne verstellbaren	1 1/4" x 3/4"	4	1"	1	0022102400001	159,00	
Wandabstand	1 1/4" x 1"	4	1"	1	0022102600001	159,00	
	1 1/4"x11/4"	4	1"	1	0022103000001	159,00	
	1 1/2"x11/4"	4	1"	1	0022102700001	180,00	
	1 1/2"x11/2"	4	1"	1	0022102800001	180,00	
	1" x 1"	10	1 1/4"	1	0022103100001	163,00	
	1 1/4"x11/4"	10	1 1/4"	1	0022103200001	185,00	
	1 1/2"x11/2"	10	1 1/4"	1	0022104000001	215,00	
	2" x 2"	10	1 1/4"	1	0022103500001	238,00	



NEU: Verbesserte Artikelbeschreibung

Beschreibung	DN	QN	VE
2210			
Wasserzähler-	3/4" x 3/4"	2,5	1
Einbaugarnitur	1" x 3/4"	2,5	1
Bügel : Edelstahl	1" x 1"	2,5	1
mit verstellbarem	1 1/4" x 3/4"	2,5	1
Wandabstand	1 1/4" x 1"	2,5	1
	1 1/4"x11/4"	2,5	1
	1 1/2"x11/4"	2,5	1
	1 1/2"x11/2"	2,5	1
	1" x 1"	6,0	1
	1 1/4"x11/4"	6,0	1
	1 1/2"x11/2"	6,0	1
	2" x 2"	6,0	1

Wasserzähler-Einbaugarnituren Edelstahl Starre Ausführung, Steigrohr

Preisgruppe 70



Beschreibung	Anschluss Eing. x Ausg.	Q3=	ÜW-Mutter Wasserzähler	VE	Bestellnummer	Preis/Stück Euro	Info
2220							
Wasserzähler-	3/4" x 3/4"	4	1"	1	0022202000001	121,00	Freistromventil: 1535
Einbaugarnitur	1" x 3/4"	4	1"	1	0022202100001	121,00	Oberteil: 1818
Bügel : Edelstahl	1" x 1"	4	1"	1	0022202500001	121,00	KFR-Ventil: 1635
ohne verstellbaren	1 1/4" x 3/4"	4	1"	1	0022202400001	147,00	Oberteil: 1821
Wandabstand	1 1/4" x 1"	4	1"	1	0022202600001	147,00	Ersatzteile Bügel s.
	1 1/4" x 1 1/4"	4	1"	1	0022203000001	147,00	Seite 19+24+26
	1 1/2" x 1 1/4"	4	1"	1	0022202700001	162,00	Ersatzteile Ventile s.
	1 1/2" x 1 1/2"	4	1"	1	0022202800001	199,00	Preisliste 88
	1" x 1"	10	1 1/4"	1	0022203100001	182,00	
	1 1/4" x 1 1/4"	10	1 1/4"	1	0022203200001	187,00	
	1 1/2" x 1 1/2"	10	1 1/4"	1	0022204000001	199,00	
	2" x 2"	10	1 1/4"	1	0022203500001	222,00	

Verstellbare Ausführung, Steigrohr

Preisgruppe 70



Beschreibung	Anschluss Eing. x Ausg.	Q3=	ÜW-Mutter Wasserzähler	VE	Bestellnummer	Preis/Stück Euro	Info
2225							
Wasserzähler-	3/4" x 3/4"	4	1"	1	0022252000001	130,00	Freistromventil: 1535
Einbaugarnitur	1" x 3/4"	4	1"	1	0022252100001	130,00	Oberteil: 1818
Bügel : Edelstahl	1" x 1"	4	1"	1	0022252500001	130,00	KFR-Ventil: 1635
ohne verstellbaren	1 1/4" x 3/4"	4	1"	1	0022252400001	159,00	Oberteil: 1821
Wandabstand	1 1/4" x 1"	4	1"	1	0022252600001	159,00	Ersatzteile Bügel s.
	1 1/4" x 1 1/4"	4	1"	1	0022253000001	159,00	Seite 19+24+26
	1 1/2" x 1 1/4"	4	1"	1	0022252700001	170,00	Ersatzteile Ventile s.
	1 1/2" x 1 1/2"	4	1"	1	0022252800001	207,00	Preisliste 88
	1" x 1"	10	1 1/4"	1	0022253100001	169,00	
	1 1/4" x 1 1/4"	10	1 1/4"	1	0022253200001	194,00	
	1 1/2" x 1 1/2"	10	1 1/4"	1	0022254000001	207,00	
	2" x 2"	10	1 1/4"	1	0022253500001	230,00	

Edelstahlbügel
Material: 1.4301
nach DIN EN 10088-3



Wasserzähler-Bügel Edelstahl mit Verschraubungen Starre Ausführung, waagrecht

Preisgruppe 70

Beschreibung	Anschluss Eing. x Ausg.	Q3=	ÜW-Mutter Wasserzähler	VE	Bestellnummer	Preis/Stück Euro	Info	
 2250 WZ-Anschluss- bügel mit 2 Versch. Bügel: Edelstahl ohne verstellbaren Wandabstand	3/4" x 3/4"	4	1"	1	0022502000001	38,00	Ersatzteile Bügel s. Seite 19+24+26	
	1" x 3/4"	4	1"	1	0022502100001	38,00		
	1" x 1"	4	1"	1	0022502500001	38,00		
	1 1/4" x 3/4"	4	1"	1	0022502200001	48,00		
	1 1/4" x 1"	4	1"	1	0022502300001	48,00		
	1 1/4"x11/4"	4	1"	1	0022502700001	48,00		
	1 1/2"x11/4"	4	1"	1	0022502600001	58,00		
	1 1/2"x11/2"	4	1"	1	0022502800001	58,00		
	1" x 1"	10	1 1/4"	1	0022503000001	67,00		
	1 1/4"x11/4"	10	1 1/4"	1	0022503200001	67,00		
	1 1/2"x11/2"	10	1 1/4"	1	0022503400001	79,00		
	2" x 2"	10	1 1/4"	1	0022503500001	102,00		
	geschlossen	1 1/2"x11/2"	16	2"	1	0022504000001		149,00
	geschlossen	2" x 2"	16	2"	1	0022504300001		159,00

Verstellbare Ausführung, waagrecht

Preisgruppe 70

Beschreibung	Anschluss Eing. x Ausg.	Q3=	ÜW-Mutter Wasserzähler	VE	Bestellnummer	Preis/Stück Euro	Info
 2260 WZ-Anschluss- bügel mit 2 Versch. Bügel: Edelstahl ohne verstellbaren Wandabstand	3/4" x 3/4"	4	1"	1	0022602000001	48,00	Ersatzteile Bügel s. Seite 19+24+26
	1" x 3/4"	4	1"	1	0022602100001	48,00	
	1" x 1"	4	1"	1	0022602500001	48,00	
	1 1/4" x 3/4"	4	1"	1	0022602400001	58,00	
	1 1/4" x 1"	4	1"	1	0022602600001	58,00	
	1 1/4"x11/4"	4	1"	1	0022602700001	58,00	
	1 1/2"x11/4"	4	1"	1	0022603100001	66,00	
	1 1/2"x11/2"	4	1"	1	0022602800001	66,00	
	1" x 1"	10	1 1/4"	1	0022603000001	77,00	
	1 1/4"x11/4"	10	1 1/4"	1	0022603200001	77,00	
	1 1/2"x11/2"	10	1 1/4"	1	0022603400001	98,00	
	2" x 2"	10	1 1/4"	1	0022603500001	123,00	

Geschlossene, verstellbare Ausführung, waagrecht

Preisgruppe 70

Beschreibung	Anschluss Eing. x Ausg.	Q3=	ÜW-Mutter Wasserzähler	VE	Bestellnummer	Preis/Stück Euro	Info
 2262 WZ-Anschluss- bügel mit 2 Versch. Bügel: Edelstahl mit verstellbarem Wandabstand geschlossener Bügel	3/4" x 3/4"	4	1"	1	0022622000001	48,00	Ersatzteile Bügel s. Seite 19+24+26
	1" x 3/4"	4	1"	1	0022622100001	48,00	
	1" x 1"	4	1"	1	0022622500001	48,00	
	1 1/4" x 3/4"	4	1"	1	0022622400001	58,00	
	1 1/4" x 1"	4	1"	1	0022622600001	58,00	
	1 1/4"x11/4"	4	1"	1	0022622700001	58,00	

Geschlossene, starre Ausführung, waagrecht

Preisgruppe 70

Beschreibung	Anschluss Eing. x Ausg.	Q3=	ÜW-Mutter Wasserzähler	VE	Bestellnummer	Preis/Stück Euro	Info
 2252 WZ-Anschluss- bügel mit 2 Versch. Bügel: Edelstahl mit verstellbarem Wandabstand geschlossener Bügel	3/4" x 3/4"	4	1"	1	0022522000001	52,80	Ersatzteile Bügel s. Seite 19+24+26
	1" x 3/4"	4	1"	1	0022522100001	52,80	
	1" x 1"	4	1"	1	0022522500001	52,80	
	1 1/4" x 3/4"	4	1"	1	0022522400001	63,80	
	1 1/4" x 1"	4	1"	1	0022522600001	63,80	
	1 1/4"x11/4"	4	1"	1	0022522700001	63,80	

Wasserzähler-Bügel Edelstahl mit Verschraubungen Starre Ausführung, Steigrohr

Preisgruppe 70



Beschreibung	Anschluss Eing. x Ausg.	Q3=	ÜW-Mutter Wasserzähler	VE	Bestellnummer	Preis/Stück Euro	Info
2270							
WZ-Anschluss- bügel	3/4" x 3/4"	4	1"	1	0022702000001	45,00	Ersatzteile Bügel s. Seite 19+24+26
	1" x 3/4"	4	1"	1	0022702100001	45,00	
mit 2 Versch.	1" x 1"	4	1"	1	0022702500001	45,00	
Bügel: Edelstahl	1 1/4" x 3/4"	4	1"	1	0022702400001	46,00	
ohne verstellbaren	1 1/4" x 1"	4	1"	1	0022702600001	46,00	
Wandabstand	1 1/4"x11/4"	4	1"	1	0022702700001	46,00	
	1 1/2"x11/4"	4	1"	1	0022702900001	66,00	
	1 1/2"x11/2"	4	1"	1	0022702800001	66,00	
	1" x 1"	10	1 1/4"	1	0022703000001	68,00	
	1 1/4"x11/4"	10	1 1/4"	1	0022703200001	73,50	
	1 1/2"x11/2"	10	1 1/4"	1	0022704000001	81,50	
	2" x 2"	10	1 1/4"	1	0022703500001	104,50	

Verstellbare Ausführung, Steigrohr

Preisgruppe 70



Beschreibung	Anschluss Eing. x Ausg.	Q3=	ÜW-Mutter Wasserzähler	VE	Bestellnummer	Preis/Stück Euro	Info
2275							
WZ-Anschluss- bügel	3/4" x 3/4"	4	1"	1	0022752000001	48,50	Ersatzteile Bügel s. Seite 19+24+26
	1" x 3/4"	4	1"	1	0022752400001	48,50	
mit 2 Versch.	1" x 1"	4	1"	1	0022752500001	48,50	
Bügel: Edelstahl	1 1/4" x 3/4"	4	1"	1	0022752100001	52,00	
ohne verstellbaren	1 1/4" x 1"	4	1"	1	0022752200001	52,00	
Wandabstand	1 1/4"x11/4"	4	1"	1	0022752700001	54,00	
	1 1/2"x11/4"	4	1"	1	0022752800001	69,00	
	1 1/2"x11/2"	4	1"	1	0022753000001	69,00	
	1" x 1"	10	1 1/4"	1	0022753100001	73,00	
	1 1/4"x11/4"	10	1 1/4"	1	0022753200001	78,50	
	1 1/2"x11/2"	10	1 1/4"	1	0022753400001	86,00	
	2" x 2"	10	1 1/4"	1	0022753500001	109,00	

Wasserzähler-Bügel für Einstrahlzähler

Preisgruppe 70.2



Beschreibung	Anschluss Eing. x Ausg.	Q3=	ÜW-Mutter Wasserzähler	VE	Bestellnummer	Preis/Stück Euro	Info
2280							
WZ-Anschluss- bügel	1/2" x 1/2"	2,5	3/4"	1	0022801200001	43,50	
	3/4" x 1/2"	2,5	3/4"	1	0022801000001	43,50	
mit 2 Versch. für 80 mm WZ	3/4" x 3/4"	2,5	3/4"	1	0022801300001	43,50	
Bügel: Edelstahl nicht verstellbar							



Preisgruppe 70



Beschreibung	Anschluss Eing. x Ausg.	Q3=	ÜW-Mutter Wasserzähler	VE	Bestellnummer	Preis/Stück Euro	Info
2280							
WZ-Anschluss- bügel	1/2" x 1/2"	2,5	3/4"	1	0022801400001	43,50	
	3/4" x 1/2"	2,5	3/4"	1	0022801100001	43,50	
mit 2 Versch. für 110 mm WZ	3/4" x 3/4"	2,5	3/4"	1	0022801500001	43,50	
Bügel: Edelstahl nicht verstellbar							



Wasserzähler-Bügel Edelstahl

Preisgruppe 70.3

Beschreibung	DN	Q3=	VE	Bestellnummer	Preis/Stück Euro	Info
 2205 Wasserzähler Bügel : Edelstahl ohne verstellbaren Wandabstand						
		4	1	0022052500201	28,00	offen
		10	1	0022053200201	60,00	offen
 Bügel : Edelstahl mit verstellbarem Wandabstand						
		4	1	0022052502201	28,50	offen
		10	1	0022053202201	66,50	offen



Freistromventil für WZ-Einbaugarnituren

Preisgruppe 70.3

Beschreibung	DN	Q3=	VE	Bestellnummer	Preis/Stück Euro	Info
 1535 Freistromventil Muffenanschluss für Einbaugarnitur ohne Entleerung mit Verschraubung nichtsteigende Spindel	20		10	0015352000001	26,70	 Sondermodell für Wasserzähler- Einbaugarnitur DIN-DVGW geprüft Schallschutz (DN15-32) Oberteil: 1818
	25		5	0015352500001	30,70	
	32		4	0015353200001	45,90	
	40		1	0015354000001	61,45	
	50		1	0015355000001	104,20	

KFR-Ventil für WZ-Einbaugarnituren

Preisgruppe 70.3

Beschreibung	DN	Q3=	VE	Bestellnummer	Preis/Stück Euro	Info
 1635 KFR-Ventil Muffenanschluss für Einbaugarnitur mit Entleerung mit Verschraubung nichtsteigende Spindel	20		10	0016352000001	36,15	 Sondermodell für Wasserzähler- Einbaugarnitur DIN-DVGW geprüft Schallschutz (DN15-32) Oberteil: 1821 Entl.ventil: 1831 1/4"
	25		5	0016352500001	42,10	
	32		4	0016353200001	59,30	
	40		1	0016354000001	78,15	
	50		1	0016355000001	121,85	

Zubehör

Preisgruppe 70.3

Beschreibung	Zoll	Q3=	VE	Bestellnummer	Preis/Stück Euro	Info
 2205 Befestigungssatz für Wasserzähler Anschlussgarnitur			1	0022050000001	10,00	Für alle Größen geeignet
 2205 Dichtung für Schiebe- stück der Ausgangs- verschraubung	3/4"		4	0022052500296	5,00	Für Modelle 2250/2260/ 2270/2275/2252/2262
	1"		10	0022053200296	8,00	
	1 1/2"		16	0022054000296	10,00	
 2205 Dichtung für Überwurf- mutter zum WZ	15	2,5	1	0022052000219	2,50	Für alle Modelle
	3/4"		4	0022052500219	5,00	
	1"		10	0022053200219	8,00	
	1 1/2"		16	0022054000219	10,00	
 2204 Dichtung für Schiebe- stück der Ausgangs- verschraubung	3/4"		4	0022042500296	5,00	Für Modelle 2205/2210/ 2220/2225

Wasserzähler-Einbaugarnituren verzinkt Starre Ausführung, waagrecht

Preisgruppe 70



Beschreibung	Anschluss Eing. x Ausg.	Q3=	ÜW-Mutter Wasserzähler	VE	Bestellnummer	Preis/Stück Euro	Info
2205							
Wasserzähler- Einbaugarnitur	3/4" x 3/4"	4	1"	1	0022052070001	105,00	Freistromventil: 1535 Oberteil: 1818 KFR-Ventil: 1635 Oberteil: 1821 Ersatzteile Bügel s. Seite 19+24+26 Ersatzteile Ventile s. Preisliste 88
	1" x 3/4"	4	1"	1	0022052170001	105,00	
Bügel : verzinkt	1" x 1"	4	1"	1	0022052570001	105,00	
ohne verstellbaren Wandabstand	11/4" x 3/4"	4	1"	1	0022052470001	117,00	
	11/4" x 1"	4	1"	1	0022052670001	117,00	
	11/4"x11/4"	4	1"	1	0022053070001	117,00	
	11/2"x11/4"	4	1"	1	0022052770001	127,00	
	11/2"x11/2"	4	1"	1	0022052870001	135,50	
	1" x 1"	10	1 1/4"	1	0022053170001	140,00	
	11/4"x11/4"	10	1 1/4"	1	0022053270001	154,00	
	11/2"x11/2"	10	1 1/4"	1	0022054070001	184,50	
geschlossen	11/2"x11/2"	16	2"	1	0022054170001	225,00	
geschlossen	2" x 2"	16	2"	1	0022055070001	245,50	

Verstellbare Ausführung, waagrecht

Preisgruppe 70



Beschreibung	Anschluss Eing. x Ausg.	Q3=	ÜW-Mutter Wasserzähler	VE	Bestellnummer	Preis/Stück Euro	Info
2210							
Wasserzähler- Einbaugarnitur	3/4" x 3/4"	4	1"	1	0022102070001	113,00	Freistromventil: 1535 Oberteil: 1818 KFR-Ventil: 1635 Oberteil: 1821 Ersatzteile Bügel s. Seite 19+24+26 Ersatzteile Ventile s. Preisliste 88
	1" x 3/4"	4	1"	1	0022102170001	113,00	
Bügel : verzinkt	1" x 1"	4	1"	1	0022102570001	113,00	
ohne verstellbaren Wandabstand	11/4" x 3/4"	4	1"	1	0022102470001	144,50	
	11/4" x 1"	4	1"	1	0022102670001	144,50	
	11/4"x11/4"	4	1"	1	0022103070001	144,50	
	11/2"x11/4"	4	1"	1	0022102770001	163,50	
	11/2"x11/2"	4	1"	1	0022102870001	163,50	
	1" x 1"	10	1 1/4"	1	0022103170001	144,00	
	11/4"x11/4"	10	1 1/4"	1	0022103270001	168,50	
	11/2"x11/2"	10	1 1/4"	1	0022104070001	195,50	



Wasserzähler-Einbaugarnituren verzinkt Starre Ausführung, Steigrohr

Preisgruppe 70



Beschreibung	Anschluss Eing. x Ausg.	Q3=	ÜW-Mutter Wasserzähler	VE	Bestellnummer	Preis/Stück Euro	Info
2220							
Wasserzähler-	3/4" x 3/4"	4	1"	1	0022202070001	110,00	Freistromventil: 1535 Oberteil: 1818 KFR-Ventil: 1635 Oberteil: 1821 Ersatzteile Bügel s. Seite 19+24+26 Ersatzteile Ventile s. Preisliste 88
Einbaugarnitur	1" x 3/4"	4	1"	1	0022202170001	110,00	
Bügel : verzinkt	1" x 1"	4	1"	1	0022202570001	110,00	
ohne verstellbaren	1 1/4" x 3/4"	4	1"	1	0022202470001	137,50	
Wandabstand	1 1/4" x 1 1/4"	4	1"	1	0002220307001	137,50	
	1 1/2" x 1 1/4"	4	1"	1	002220270001	137,50	
	1 1/2" x 1 1/2"	4	1"	1	0022202870001	145,00	
	1" x 1"	10	1 1/4"	1	0022203170001	149,00	
	1 1/4" x 1 1/4"	10	1 1/4"	1	0022203270001	170,00	
	1 1/2" x 1 1/2"	10	1 1/4"	1	0022204070001	181,00	

Verstellbare Ausführung, Steigrohr

Preisgruppe 70



Beschreibung	Anschluss Eing. x Ausg.	Q3=	ÜW-Mutter Wasserzähler	VE	Bestellnummer	Preis/Stück Euro	Info
2225							
Wasserzähler-	3/4" x 3/4"	4	1"	1	0022252070001	118,00	Freistromventil: 1535 Oberteil: 1818 KFR-Ventil: 1635 Oberteil: 1821 Ersatzteile Bügel s. Seite 19+24+26 Ersatzteile Ventile s. Preisliste 88
Einbaugarnitur	1" x 3/4"	4	1"	1	0022252170001	110,00	
Bügel : verzinkt	1" x 1"	4	1"	1	0022252570001	118,00	
ohne verstellbaren	1 1/4" x 3/4"	4	1"	1	0022252470001	146,00	
Wandabstand	1 1/4" x 1 1/4"	4	1"	1	0022253070001	146,00	
	1 1/2" x 1 1/4"	4	1"	1	0022252770001	143,00	
	1 1/2" x 1 1/2"	4	1"	1	0022252870001	145,00	
	1" x 1"	10	1 1/4"	1	0022253170001	153,50	
	1 1/4" x 1 1/4"	10	1 1/4"	1	0022253270001	176,50	
	1 1/2" x 1 1/2"	10	1 1/4"	1	0022254070001	188,50	

Wasserzähler-Bügel verzinkt mit Verschraubungen Starre Ausführung, waagrecht

Preisgruppe 70



Beschreibung	Anschluss Eing. x Ausg.	Q3=	ÜW-Mutter Wasserzähler	VE	Bestellnummer	Preis/Stück Euro	Info
2250							
WZ-Anschluss- bügel	3/4" x 3/4"	4	1"	1	0022502070001	37,00	Ersatzteile Bügel s. Seite 19+24+26
	1" x 3/4"	4	1"	1	0022502170001	37,00	
mit 2 Verschr.	1" x 1"	4	1"	1	0022502570001	37,00	
Bügel: verzinkt	1 1/4" x 3/4"	4	1"	1	0022502270001	42,00	
ohne verstellbaren Wandabstand	1 1/4" x 1"	4	1"	1	0022502370001	42,00	
	1 1/4" x 1 1/4"	4	1"	1	0022502770001	42,00	
	1 1/2" x 1 1/4"	4	1"	1	0022502670001	46,50	
	1 1/2" x 1 1/2"	4	1"	1	0022502870001	46,50	
	1" x 1"	10	1 1/4"	1	0022503070001	64,50	
	1 1/4" x 1 1/4"	10	1 1/4"	1	0022503270001	64,50	
	1 1/2" x 1 1/2"	10	1 1/4"	1	0022503470001	75,00	
	2" x 2"	10	1 1/4"	1	0022503570001		
geschlossen	1 1/2" x 1 1/2"	16	2"	1	0022504070001	170,00	
geschlossen	2" x 2"	16	2"	1	0022504370001	190,00	

Verstellbare Ausführung, waagrecht

Preisgruppe 70



Beschreibung	Anschluss Eing. x Ausg.	Q3=	ÜW-Mutter Wasserzähler	VE	Bestellnummer	Preis/Stück Euro	Info
2260							
WZ-Anschluss- bügel	3/4" x 3/4"	4	1"	1	0022602070001	48,00	Ersatzteile Bügel s. Seite 19+24+26
	1" x 3/4"	4	1"	1	0022602170001	48,00	
mit 2 Verschr.	1" x 1"	4	1"	1	0022602570001	48,00	
Bügel: verzinkt	1 1/4" x 3/4"	4	1"	1	0022602470001	52,00	
ohne verstellbaren Wandabstand	1 1/4" x 1"	4	1"	1	0022602670001	52,00	
	1 1/4" x 1 1/4"	4	1"	1	0022602770001	52,00	
	1 1/2" x 1 1/4"	4	1"	1	0022603170001	56,50	
	1 1/2" x 1 1/2"	4	1"	1	0022602870001	56,50	
	1" x 1"	10	1 1/4"	1	0022603070001	74,50	
	1 1/4" x 1 1/4"	10	1 1/4"	1	0022603270001	74,50	
	1 1/2" x 1 1/2"	10	1 1/4"	1	0022603470001	85,00	
	2" x 2"	10	1 1/4"	1	0022603570001		

Wasserzähler-Bügel für Einstrahlzähler

Preisgruppe 70.2



Beschreibung	Anschluss Eing. x Ausg.	Q3=	ÜW-Mutter Wasserzähler	VE	Bestellnummer	Preis/Stück Euro	Info
2280							
WZ-Anschluss- bügel	1/2" x 1/2"	2,5	3/4"	1	0022801270001	39,00	
	3/4" x 1/2"	2,5	3/4"	1	0022801070001	39,00	
mit 2 Verschr. für 80 mm WZ	3/4" x 3/4"	2,5	3/4"	1	0022801370001	39,00	
Bügel: verzinkt nicht verstellbar							

Preisgruppe 70



Beschreibung	Anschluss Eing. x Ausg.	Q3=	ÜW-Mutter Wasserzähler	VE	Bestellnummer	Preis/Stück Euro	Info
2280							
WZ-Anschluss- bügel	1/2" x 1/2"	2,5	3/4"	1	0022801470001	39,00	
	3/4" x 1/2"	2,5	3/4"	1	0022801170001	39,00	
mit 2 Verschr. für 110 mm WZ	3/4" x 3/4"	2,5	3/4"	1	0022801570001	39,00	
Bügel: verzinkt nicht verstellbar							

Wasserzähler-Bügel verzinkt mit Verschraubungen Starre Ausführung, Steigrohr

Preisgruppe 70



Beschreibung	Anschluss Eing. x Ausg.	Q3=	ÜW-Mutter Wasserzähler	VE	Bestellnummer	Preis/Stück Euro	Info
2270							
WZ-Anschluss- bügel	3/4" x 3/4"	4	1"	1	0022702070001	37,00	Ersatzteile Bügel s. Seite 19+24+26
mit 2 Verschr.	1" x 3/4"	4	1"	1	0022702170001	37,00	
Bügel: verzinkt	1" x 1"	4	1"	1	0022702570001	37,00	
ohne verstellbaren Wandabstand	11/4" x 3/4"	4	1"	1	0022702470001	37,00	
	11/4" x 1"	4	1"	1	0022702670001	65,00	
	11/4"x11/4"	4	1"	1	0022702770001	65,00	
	11/2"x11/4"	4	1"	1	0022702970001	78,00	
	11/2"x11/2"	4	1"	1	0022702870001	84,00	
	1" x 1"	10	1 1/4"	1	0022703070001	67,50	
	11/4"x11/4"	10	1 1/4"	1	0022703270001	69,50	
	11/2"x11/2"	10	1 1/4"	1	0022704070001	78,00	

Verstellbare Ausführung, Steigrohr

Preisgruppe 70





Beschreibung	Anschluss Eing. x Ausg.	Q3=	ÜW-Mutter Wasserzähler	VE	Bestellnummer	Preis/Stück Euro	Info
2275							
WZ-Anschluss- bügel	3/4" x 3/4"	4	1"	1	0022752070001	47,00	Ersatzteile Bügel s. Seite 19+24+26
mit 2 Verschr.	1" x 3/4"	4	1"	1	0022752470001	47,00	
Bügel: verzinkt	1" x 1"	4	1"	1	0022752570001	47,00	
ohne verstellbaren Wandabstand	11/4" x 3/4"	4	1"	1	0022752170001	47,00	
	11/4" x 1"	4	1"	1	0022752270001	75,00	
	11/4"x11/4"	4	1"	1	0022752770001	75,00	
	11/2"x11/4"	4	1"	1	0022752870001	79,00	
	11/2"x11/2"	4	1"	1	022753070001	87,50	
	1" x 1"	10	1 1/4"	1	0022753170001	79,50	
	11/4"x11/4"	10	1 1/4"	1	0022753270001	84,50	
	11/2"x11/2"	10	1 1/4"	1	0022753470001	88,00	





Wasserzähler-Bügel verzinkt

Preisgruppe 70.3

Beschreibung	DN	Q3=	VE	Bestellnummer	Preis/Stück Euro	Info
 2205 Wasserzähler Bügel: verzinkt ohne verstellbaren Wandabstand						
		4	1	0022052570201	22,00	offen
		10	1	0022053270201	50,00	offen
 Bügel: verzinkt mit verstellbarem Wandabstand						
		4	1	0022052572201	23,80	offen
		10	1	0022053272201	61,00	offen



Freistromventil für WZ-Einbaugarnituren

Preisgruppe 70.3

Beschreibung	DN	Q3=	VE	Bestellnummer	Preis/Stück Euro	Info
 1535 Freistromventil Muffenanschluss für Einbaugarnitur ohne Entleerung mit Verschraubung nichtsteigende Spindel	20		10	0015352000001	26,70	Sondermodell für Wasserzähler-Einbau- garnitur DIN-DVGW geprüft Oberteil: 1818 
	25		5	0015352500001	30,70	
	32		4	0015353200001	45,90	
	40		1	0015354000001	61,45	
	50		1	0015355000001	104,20	

Freistromventil für WZ-Einbaugarnituren

Preisgruppe 70.3

Beschreibung	DN	Q3=	VE	Bestellnummer	Preis/Stück Euro	Info
 1635 KFR-Ventil Muffenanschluss für Einbaugarnitur mit Entleerung mit Verschraubung nichtsteigende Spindel	20		10	0016352000001	36,15	Sondermodell für Wasserzähler-Einbau- garnitur DIN-DVGW geprüft Oberteil: 1821 Entl.ventil: 1831 1/4" 
	25		5	0016352500001	42,10	
	32		4	0016353200001	59,30	
	40		1	0016354000001	78,15	
	50		1	0016355000001	121,85	

Zubehör

Preisgruppe 70.3

Beschreibung	Zoll	Q3=	VE	Bestellnummer	Preis/Stück Euro	Info
 2205 Befestigungssatz für Wasserzähler Anschlussgarnitur			1	0022050000001	10,00	Für alle Größen geeignet
 2205 Dichtung für Schiebepiece der Ausgangs- verschraubung	3/4"	4	1	0022052500296	5,00	Für Modelle 2250/2260/ 2270/2275/2252/2262
	1"	10	1	0022053200296	8,00	
	1 1/2"	16	1	0022054000296	10,00	
 2205 Dichtung für Überwurfmutter zum WZ	15	2,5	1	0022052000219	2,50	Für alle Modelle
	3/4"	4	1	0022052500219	5,00	
	1"	10	1	0022053200219	8,00	
	1 1/2"	16	1	0022054000219	10,00	
 2204 Dichtung für Schiebepiece der Ausgangs- verschraubung	3/4"	4	1	0022042500296	5,00	Für Modelle 2205/2210/ 2220/2225



Verbindungs- technik

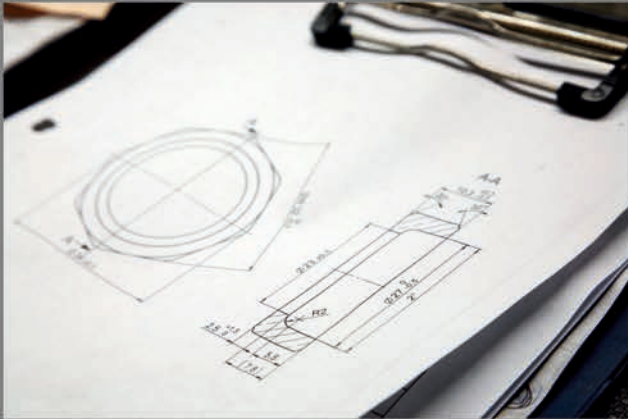

Die Schlösser Armaturen Verbindungstechnik fertigt individuelle Messingkomponenten - spezialisiert auf Überwurfmuttern - stets nach Kundenzeichnung. Die Herstellung erfolgt via Warmpressverfahren auf einer Hatebur AMP20 höchst effizient, da unter anderem die Außenkontur während des Pressvorgangs bereits definiert wird.

Die Zerspanung der Bauteile erfolgt auf Rundtaktanlagen. Bevor die Bauteile verpackt werden, werden diese in der hauseigenen Waschanlage von Emulsion und sämtlichen Spänen befreit.

Technische Daten

Das meist verwendete Material ist CW617N (CuZn-40Pb2), jedoch sind auch andere Materialien, wie z.B. bleifreies Sondermessing CW724R (CuZn21Si3P), möglich.









Sonstige Informationen

Auf Wunsch können die Bauteile wärmebehandelt oder oberflächenbeschichtet werden. Je nach Bedarf ist eine Fertigung von Sets (Überwurfmutter, Tülle, EPDM/PTFE-Dichtung) möglich. Diese können auf Wunsch auch in einem Polybeutel mit Kundenlogo verpackt werden.

VERBINDUNGSTECHNIK









Wasserzähler-Ersatzverschraubungen

Preisgruppe 70.4

	Beschreibung	QN	Anschluss Gewinde	VE	Bestellnummer	Preis/Stück Euro	Info
	2205						
	Wasserzähler-	2,5	3/4"	1	0022052000212	18,00	Ersatzdichtungen s. Seite 19+24
	Anschluss Versch.	2,5	1"	1	0022052500212	19,00	
	Eingang	2,5	1 1/4"	1	0022053000212	22,00	
	Oberfläche: Messing	2,5	1 1/2"	1	0022052800212	29,00	
		6,0	1"	1	0022053100212	28,00	
		6,0	1 1/4"	1	0022053200212	29,00	
		6,0	1 1/2"	1	0022053400212	34,00	
		10,0	1 1/2"	1	0022054000212	58,00	
	10,0	2"	1	0022055000212	78,00		
	2205						
	Wasserzähler-	2,5	3/4"	1	0022052000202	21,00	Ersatzdichtungen s. Seite 19+24
	Anschluss Versch.	2,5	1"	1	0022052500202	22,00	
	mit Schiebestück	2,5	1 1/4"	1	0022053000202	27,00	
	Oberfläche: Messing	2,5	1 1/2"	1	0022052800202	29,00	
	Ausgang	6,0	1"	1	0022053100202	32,50	
		6,0	1 1/4"	1	0022053200202	37,50	
		6,0	1 1/2"	1	0022053400202	40,00	
		10,0	1 1/2"	1	0022054000202	74,50	
	10,0	2"	1	0022055000202	90,00		
	2204	2,5	1"	1	0022042500212	19,00	Für Freistromventil 1535
Wasserzähler-							
Anschluss Versch.							
Eingang							
Oberfläche: Messing							
	2204	2,5	1"	1	0022042500202	22,00	Für KFR-Ventil 1635
Wasserzähler-							
Anschluss Versch.							
mit Schiebestück							
Oberfläche: Messing							
Ausgang							
	2249	6,0	1 1/4"	1	0022493200001	22,00	QN 6,0 auf QN 2,5
Wasserzähler-							
Reduzierversch.							
	2246		3/4"	50	0022462050001	21,00	Eingang 22431550001: IG 3/8" x IG 3/4" Abgang 22441550001: IG 3/4" x 10mm mit Plombier Vorrichtung
Waschtischzähler-							
Verschraubung							
mit Eingangs- und							
Abgangverschraubung							
Oberfläche: chrom							
	2247		3/4"	50	0022472050001	21,50	mit Plombier Vorrichtung
Zapfhahnzähler-			1"	1	0022472550001	32,00	
Verschraubung							
mit Eingangs- und							
Schlauchverschraubung							
Oberfläche: chrom							
	2244		3/4"	10	0022441550001	10,00	3/4"x10mm
Waschtischzähler-							
ausgangsversch.							
Oberfläche: chrom							
	2243		3/4"	10	0022431550001	10,00	3/4"x3/8"
Waschtischzähler-							
eingangsversch.							
Oberfläche: chrom							

Wasserzähler-Verschraubungs-Sets

Preisgruppe 70.4

	Beschreibung	DN	Zoll	VE	Bestellnummer	Preis/Stück Euro	Info
	2240						
	Wasserzähler-Verschraubungs-Set	15	1/2"	1/25/100	0022401500001	4,70	AG 1/2" x IG 3/4"
	inkl. PlombierVorrichtung	20	3/4"	1/15/120	0022402000001	6,50	AG 3/4" x IG 1"
	Oberfläche: Messing	25	1"	1/15	0022402500001	12,60	AG 1" x IG 1 1/4"
		32	1 1/4"	1/10	0022403200001	18,00	AG 1 1/4" x IG 1 1/2"
	40	1 1/2"	1/10	0022404000001	33,50	AG 1 1/2" x IG 2"	
	50	2"	1/5	0022405000001	60,00	AG 2"x IG 2 1/2"	
	2241						
	Wasserzähler-Verschraubung	15	1/2"	1/50	0022411500001	2,40	AG 1/2" x IG 3/4"
	inkl. PlombierVorrichtung	20	3/4"	1/30	0022412000001	3,30	AG 3/4" x IG 1"
	Oberfläche: Messing	25	1"	1/30	0022412500001	6,30	AG 1" x IG 1 1/4"
		32	1 1/4"	1/20	0022413200001	9,00	AG 1 1/4" x IG 1 1/2"
	40	1 1/2"	1/20	0022414000001	16,70	AG 1 1/2" x IG 2"	
	50	2"	1/10	0022415000001	30,00	AG 2"x IG 2 1/2"	
	2231						
	Wasserzähler-Verschraubung	15	1/2"	1/50	0022311500001	2,40	AG 1/2" x IG 3/4"
	ohne PlombierVorrichtung	20	3/4"	1/30	0022312000001	3,30	AG 3/4" x IG 1"
	Oberfläche: Messing	25	1"	1/30	0022312500001	6,30	AG 1" x IG 1 1/4"
		32	1 1/4"	1/20	0022313200001	9,00	AG 1 1/4" x IG 1 1/2"
	40	1 1/2"	1/20	0022314000001	16,70	AG 1 1/2" x IG 2"	
	50	2"	1/10	0022315000001	30,00	AG 2"x IG 2 1/2"	
	2240						
	Wasserzähler-Verschraubungs-Set	15	1/2"	1/25	0022401550001	6,60	AG 1/2" x IG 3/4"
	20	3/4"	1/25	0022402050001	7,90	AG 3/4" x IG 1"	
	2241						
	Wasserzähler-Verschraubung	15	1/2"	1/50	0022411550001	3,30	AG 1/2" x IG 3/4"
inkl. PlombierVorrichtung	20	3/4"	1/50	0022412050001	3,90	AG 3/4" x IG 1"	
	2231						
	Wasserzähler-Verschraubung	15	1/2"	1/50	0022311550001	3,30	AG 1/2" x IG 3/4"
ohne PlombierVorrichtung	20	3/4"	1/50	0022312050001	3,90	AG 3/4" x IG 1"	
	2245						
	Wasserzähler-Verschraubungs-Set Löt	15	15"	1/25	0022451500001	5,80	15mm x IG 3/4"
	inkl. PlombierVorrichtung	20	18"	1/25	0022451800001	6,50	18mm x IG 3/4"
Oberfläche: Messing	25	22"	1/25	0022452200001	7,90	22mm x IG 1"	
	2248						
	Wasserzähler-Verschraubung Löt	15	15"	1/50	0022481500001	2,90	15mm x IG 3/4"
	inkl. PlombierVorrichtung	20	18"	1/50	0022481800001	3,30	18mm x IG 3/4"
Oberfläche: Messing	25	22"	1/50	0022482200001	3,95	22mm x IG 1"	
	2235						
	Wasserzähler-Verschraubung Löt	15	15"	1/50	0022351500001	2,90	15mm x IG 3/4"
	ohne PlombierVorrichtung	20	18"	1/50	0022351800001	3,30	18mm x IG 3/4"
Oberfläche: Messing	25	22"	1/50	0022352200001	3,95	22mm x IG 1"	



Kommunale WZ- Einbaugarnituren



Die **Schlösser Armaturen kommunalen Wasserzählergarnituren** werden zur Befestigung von Wasserzählern verwendet. Die in den Garnituren enthaltenen Ventile sind DVGW und Schallschutz geprüft und werden mit montierten Stopfen und Entleerungsventilen ausgeliefert. Die Garnituren werden in folgenden Varianten angeboten:

- Edelstahl oder Stahl verzinkt
- waagrecht oder Steigrohr
- verstellbar oder starr

Den besonderen Anforderungen der Wasserversorgungswirtschaft werden die kommunalen Wasserzählergarnituren durch ein besonders ergonomisches Handrad sowie schweren Entleerungsventilen mit 3/4" Schlauchanschluss und schweren Entleerungsstopfen gerecht.

Nutzungshinweise/Funktionshinweise

KFR-Ventile sind als Sicherungsarmaturen wartungspflichtig gem. DIN-EN 806-5. Das Wartungsintervall beträgt 1 Jahr.

Montagehinweise

Alle Ventile sind mit einer Rundbundverstärkung versehen, welche ein Aufreißen der Muffe verhindern. Der Einbau muss mit Oberteil nach oben bzw. Fließrichtung von unten nach oben erfolgen. Für alle Oberteile gilt: Bei Bedarf mit Schlüssel nachziehen.

Technische Daten

Medium:	Trinkwasser
Temperatur:	max. 90°C
Betriebsdruck:	max. 10 bar (PN 10)
Werkstoffe:	Ventil: Metalle nach PL UBA-BWGL Dichtungen: EPDM
Oberfläche:	Messing blank
Handrad:	Polyamid

Sonstige Informationen

Oberteile werden standardmäßig in nichtsteigender Ausführung geliefert. Ventile mit steigender Spindel und Sondermodelle auf Anfrage.

Zertifizierung

Alle zertifizierten Bauteile befinden sich regelmäßig in Wiederholungsprüfungen. Da sich Ausführungen (Modelle) und Prüfrichtlinien kontinuierlich weiter entwickeln, ist eine Änderung der Zertifikat-Nummer möglich oder eine Zertifikat-Gültigkeit wird (im Rahmen von vertretbaren Grenzen) überschritten.

Schlösser Kommunal - Wasserzähler-Einbaugarnituren verzinkt Starre Ausführung, waagrecht

Preisgruppe 70.2



Beschreibung	Anschluss Eing. x Ausg.	Q3=	ÜW-Mutter Wasserzähler	VE	Bestellnummer	Preis/Stück Euro	Info
KO2205							
Wasserzähler-	3/4" x 3/4"	4	1"	1	KO22052070001	128,10	Freistromventil: 1535 Oberteil: 1818 KFR-Ventil: 1635 Oberteil: 1821 Ersatzteile Bügel s. Seite 19+24+26 Ersatzteile Ventile s. Preisliste 88
Einbaugarnitur	1" x 1"	4	1"	1	KO22052570001	128,10	
Bügel : verzinkt	11/4"x11/4"	4	1"	1	KO22053070001	142,70	
ohne verstellbaren	11/2"x11/2"	4	1"	1	KO22052870001	165,30	
Wandabstand	1" x 1" "	10	1 1/4"	1	KO22053170001	170,80	
	11/4"x11/4"	10	1 1/4"	1	KO22053270001	187,90	
	11/2"x11/2"	10	1 1/4"	1	KO22054070001	225,10	
geschlossen	11/2"x11/2"	16	2"	1	KO22054170001	274,50	
geschlossen	2" x 2"	16	2"	1	KO22055070001	229,50	

Verstellbare Ausführung, waagrecht

Preisgruppe 70.2



Beschreibung	Anschluss Eing. x Ausg.	Q3=	ÜW-Mutter Wasserzähler	VE	Bestellnummer	Preis/Stück Euro	Info
KO2210							
Wasserzähler-	3/4" x 3/4"	4	1"	1	KO22102070001	151,30	Freistromventil: 1535 Oberteil: 1818 KFR-Ventil: 1635 Oberteil: 1821 Ersatzteile Bügel s. Seite 19+24+26 Ersatzteile Ventile s. Preisliste 88
Einbaugarnitur	1" x 1"	4	1"	1	KO22102570001	151,30	
Bügel : verzinkt	11/4"x11/4"	4	1"	1	KO22103070001	194,00	
ohne verstellbaren	11/2"x11/2"	4	1"	1	KO22102870001	219,60	
Wandabstand	1" x 1" "	10	1 1/4"	1	KO22103170001	198,90	
	11/4"x11/4"	10	1 1/4"	1	KO22103270001	225,70	
	11/2"x11/2"	10	1 1/4"	1	KO22104070001	262,30	

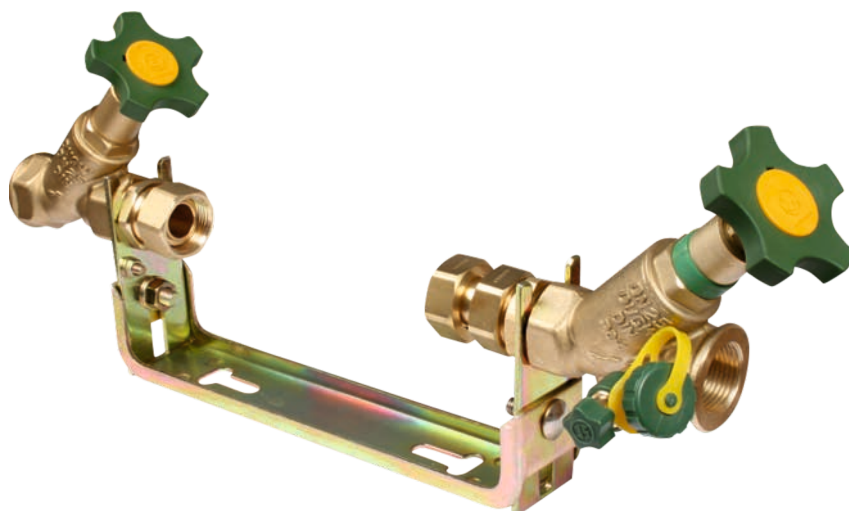

Schlösser Kommunal - Wasserzähler-Einbaugarnituren verzinkt Starre Ausführung, Steigrohr

Preisgruppe 70.2



Beschreibung	Anschluss Eing. x Ausg.	Q3=	ÜW-Mutter Wasserzähler	VE	Bestellnummer	Preis/Stück Euro	Info
KO2220							
Wasserzähler-	3/4" x 3/4"	4	1"	1	KO22202070001	147,60	Freistromventil: 1535
Einbaugarnitur	1" x 1"	4	1"	1	KO22202570001	147,60	Oberteil: 1818
Bügel : verzinkt	11/4"x11/4"	4	1"	1	KO22203070001	147,60	KFR-Ventil: 1635
ohne verstellbaren	11/2"x11/2"	4	1"	1	KO22202870001	179,30	Oberteil: 1821
Wandabstand	1" x 1" "	10	1 1/4"	1	KO22203170001	184,50	Ersatzteile Bügel s.
	11/4"x11/4"	10	1 1/4"	1	KO22203270001	228,10	Seite 19+24+26
	11/2"x11/2"	10	1 1/4"	1	KO22204070001	241,60	Ersatzteile Ventile s. Preisliste 88

Verstellbare Ausführung, Steigrohr

Preisgruppe 70.2



Beschreibung	Anschluss Eing. x Ausg.	Q3=	ÜW-Mutter Wasserzähler	VE	Bestellnummer	Preis/Stück Euro	Info
KO2225							
Wasserzähler-	3/4" x 3/4"	4	1"	1	KO22252070001	158,60	Freistromventil: 1535
Einbaugarnitur	1" x 1"	4	1"	1	KO22252570001	158,60	Oberteil: 1818
Bügel : verzinkt	11/4"x11/4"	4	1"	1	KO22253070001	158,60	KFR-Ventil: 1635
ohne verstellbaren	11/2"x11/2"	4	1"	1	KO22252870001	172,60	Oberteil: 1821
Wandabstand	1" x 1" "	10	1 1/4"	1	KO22253170001	206,20	Ersatzteile Bügel s.
	11/4"x11/4"	10	1 1/4"	1	KO22253270001	236,70	Seite 19+24+26
	11/2"x11/2"	10	1 1/4"	1	KO22254070001	252,50	Ersatzteile Ventile s. Preisliste 88

Freistromventil für WZ-Einbaugarnituren

Preisgruppe 70.2



Beschreibung	DN	VE	Bestellnummer	Preis/Stück Euro	Info
KO1535					
Freistromventil	20	4	KO15352000001	32,80	Sondermodell für Wasserzähler- Einbaugarnitur DIN-DVGW geprüft Oberteil: 1818
Muffenanschluss	25	4	KO15352500001	37,75	
für Einbaugarnitur	32	2	KO15353200001	56,45	
ohne Entleerung	40	1	KO15354000001	75,50	
mit Verschraubung nichtsteigende Spindel	50	1	KO15355000001	128,10	



Freistromventil für WZ-Einbaugarnituren

Preisgruppe 70.2



Beschreibung	DN	VE	Bestellnummer	Preis/Stück Euro	Info
KO1635					
KFR-Ventil	20	4	KO16352000001	44,45	Sondermodell für Wasserzähler-Einbau- garnitur DIN-DVGW geprüft Oberteil: 1821 Entl. Ventil: 8131 1/4"
Muffenanschluss	25	4	KO16352500001	51,80	
für Einbaugarnitur	32	2	KO16353200001	72,90	
mit Entleerung	40	1	KO16354000001	96,15	
mit Verschraubung nichtsteigende Spindel	50	1	KO16355000001	149,85	



Schlösser Kommunal - Wasserzähler-Einbaugarnituren Edelstahl Starre Ausführung, waagrecht

Preisgruppe 70.2

Beschreibung	Anschluss Eing. x Ausg.	Q3=	ÜW-Mutter Wasserzähler	VE	Bestellnummer	Preis/Stück Euro	Info
 <p>KO2205 Wasserzähler- Einbaugarnitur Bügel : Edelstahl ohne verstellbaren Wandabstand</p>	3/4" x 3/4"	4	1"	1	KO22052000001	140,30	Freistromventil: 1535 Oberteil: 1818 KFR-Ventil: 1635 Oberteil: 1821 Ersatzteile Bügel s. Seite 19+24+26 Ersatzteile Ventile s. Preisliste 88
	1" x 1"	4	1"	1	KO22052500001	140,30	
	1 1/4"x11/4"	4	1"	1	KO22053000001	156,20	
	1 1/2"x11/2"	4	1"	1	KO22052800001	181,80	
	1" x 1" "	10	1 1/4"	1	KO22053100001	187,90	
	1 1/4"x11/4"	10	1 1/4"	1	KO22053200001	206,20	
	1 1/2"x11/2"	10	1 1/4"	1	KO22054000001	247,70	
geschlossen	1 1/2"x11/2"	16	2"	1	KO22054100001	301,30	
geschlossen	2" x 2"	16	2"	1	KO22055000001	329,40	

Verstellbare Ausführung, waagrecht

Preisgruppe 70.2

Beschreibung	Anschluss Eing. x Ausg.	Q3=	ÜW-Mutter Wasserzähler	VE	Bestellnummer	Preis/Stück Euro	Info
 <p>KO2210 Wasserzähler- Einbaugarnitur Bügel : Edelstahl ohne verstellbaren Wandabstand</p>	3/4" x 3/4"	4	1"	1	KO22102000001	151,30	Freistromventil: 1535 Oberteil: 1818 KFR-Ventil: 1635 Oberteil: 1821 Ersatzteile Bügel s. Seite 19+24+26 Ersatzteile Ventile s. Preisliste 88
	1" x 1"	4	1"	1	KO22102500001	151,30	
	1 1/4"x11/4"	4	1"	1	KO22103000001	194,00	
	1 1/2"x11/2"	4	1"	1	KO22102800001	219,00	
	1" x 1" "	10	1 1/4"	1	KO22103100001	198,90	
	1 1/4"x11/4"	10	1 1/4"	1	KO22103200001	225,70	
	1 1/2"x11/2"	10	1 1/4"	1	KO22104000001	262,30	



Bei uns erhältlich auch komplett als Set!

Schlösser Kommunal - Wasserzähler-Einbaugarnituren Edelstahl Starre Ausführung, Steigrohr

Preisgruppe 70.2



Beschreibung	Anschluss Eing. x Ausg.	Q3=	ÜW-Mutter Wasserzähler	VE	Bestellnummer	Preis/Stück Euro	Info
KO2220							
Wasserzähler-	3/4" x 3/4"	4	1"	1	KO22202000001	148,80	Freistromventil: 1535
Einbaugarnitur	1" x 1"	4	1"	1	KO22202500001	148,80	Oberteil: 1818
Bügel : Edelstahl	11/4"x11/4"	4	1"	1	KO22203000001	148,80	KFR-Ventil: 1635
ohne verstellbaren	11/2"x11/2"	4	1"	1	KO22202800001	179,30	Oberteil: 1821
Wandabstand	1" x 1" "	10	1 1/4"	1	KO22203100001	188,50	Ersatzteile Bügel s.
	11/4"x11/4"	10	1 1/4"	1	KO22203200001	228,10	Seite 19+24+26
	11/2"x11/2"	10	1 1/4"	1	KO22204000001	242,80	Ersatzteile Ventile s. Preisliste 88

Verstellbare Ausführung, Steigrohr

Preisgruppe 70.2



Beschreibung	Anschluss Eing. x Ausg.	Q3=	ÜW-Mutter Wasserzähler	VE	Bestellnummer	Preis/Stück Euro	Info
KO2225							
Wasserzähler-	3/4" x 3/4"	4	1"	1	KO22252000001	158,60	Freistromventil: 1535
Einbaugarnitur	1" x 1"	4	1"	1	KO22252500001	158,60	Oberteil: 1818
Bügel: Edelstahl	11/4"x11/4"	4	1"	1	KO22253000001	158,60	KFR-Ventil: 1635
ohne verstellbaren	11/2"x11/2"	4	1"	1	KO22252800001	169,50	Oberteil: 1821
Wandabstand	1" x 1" "	10	1 1/4"	1	KO22253000001	206,20	Ersatzteile Bügel s.
	11/4"x11/4"	10	1 1/4"	1	KO22253200001	236,70	Seite 19+24+26
	11/2"x11/2"	10	1 1/4"	1	KO22254000001	252,50	Ersatzteile Ventile s. Preisliste 88

Freistromventil für WZ-Einbaugarnituren

Preisgruppe 70.2



Beschreibung	DN	VE	Bestellnummer	Preis/Stück Euro	Info
KO1535					
Freistromventil	20	4	KO15352000001	32,80	Sondermodell für Wasserzähler- Einbaugarnitur DIN-DVGW geprüft Oberteil: 1818
Muffenanschluss	25	4	KO15352500001	37,75	
für Einbaugarnitur	32	2	KO15353200001	56,45	
ohne Entleerung	40	1	KO15354000001	75,50	
mit Verschraubung nichtsteigende Spindel	50	1	KO15355000001	128,10	



Freistromventil für WZ-Einbaugarnituren

Preisgruppe 70.2



Beschreibung	DN	VE	Bestellnummer	Preis/Stück Euro	Info
KO1635					
KFR-Ventil	20	4	KO16352000001	44,45	Sondermodell für Wasserzähler-Einbau- garnitur DIN-DVGW geprüft Oberteil: 1821 Entl. Ventil: 1831 1/4"
Muffenanschluss	25	4	KO16352500001	51,80	
für Einbaugarnitur	32	2	KO16353200001	72,90	
mit Entleerung	40	1	KO16354000001	96,15	
mit Verschraubung nichtsteigende Spindel	50	1	KO16355000001	149,85	



Kommunale Wasserzählereinbaugarnituren

"Set" komplett inkl. Wasserzähler (Neuzähler)

Waagerechte Ausführung

Preisgruppe 70.2



Beschreibung	DN	QN	VE	Bestellnummer	Preis/Stück Euro	Info
KO2290 Wasserzähler- Einbaugarnitur inkl. Zähler Bügel: Edelstahl mit verstellbarem Wandabstand	1" x 1"	2,5	1	KO22902500001	198,70	Schlösser Armaturen Freistromventil: 1535 nichtst. Spindel: 1818 KFR-Ventil: 1635 Oberteil: 1821 Ersatzteile Bügel s. Seite 19+24+26 Ersatzteile Ventile s. Preisliste 88 Wasserzähler MNR gem. TrinkWV
	1" x 1"	6,0	1	KO22903100001	263,30	
	1 1/4"x1 1/4"	6,0	1	KO22903200001	450,80	
geschlossen	1 1/2"x1 1/2"	10,0	1	KO22904100001	538,00	

Steigrohr Ausführung

Preisgruppe 70.2



Beschreibung	DN	QN	VE	Bestellnummer	Preis/Stück Euro	Info
KO2295 Wasserzähler- Einbaugarnitur inkl. Zähler Bügel: Edelstahl mit verstellbarem Wandabstand	1" x 1"	2,5	1	KO22952500001	213,30	Schlösser Armaturen Freistromventil: 1535 nichtst. Spindel: 1818 KFR-Ventil: 1635 Oberteil: 1821 Ersatzteile Bügel s. Seite 19+24+26 Ersatzteile Ventile s. Preisliste 88 Wasserzähler MNRS gem. TrinkWV
	1" x 1"	6,0	1	KO22953100001	289,30	
	1 1/4"x1 1/4"	6,0	1	KO22953200001	485,00	



Inklusive DVGW-zertifiziertem Wasserzähler!



Wohnungs- Wasserzähler



Die Werner Schütz Wohnungswasserzähler sind Einstrahl-Trockenläufer und werden vorzugsweise in Wohnungen oder Häusern zur Erfassung der verbrauchten Wassermengen verwendet. Sie werden in verschiedenen Ausführungen angeboten, z.B. als Zapfhahnzähler, als Waschtischzähler, als Ventilzähler oder auch als Unterputzzähler. Mit dem optionalen Modularis-Zählwerk ist eine einfache Nachrüstung zur Fernauslesung der Wohnungswasserzähler möglich.

Nutzungshinweise/Funktionshinweise

Werner Schütz Wohnungswasserzähler sind vor Frost zu schützen, lt. beiliegender Einbauanleitung. Das Zählwerk ist um 360° drehbar zur Erleichterung der Ablesung.

Montagehinweise

Die Montage kann in beliebiger Einbaulage erfolgen. Eine Drehung um die Rohrachse ist nur bis maximal 90° möglich. Der auf dem Gehäuse befindliche Fließrichtungspfeil ist bei der Montage zu beachten.

Technische Daten

- Medium:** Trinkwasser
- Temperatur:** max. 90°C
- Betriebsdruck:** max. 16 bar (PN16)
- Werkstoffe:** Gehäuse: Metalle nach PL UBA-BWGL
Dichtungen: EPDM
Flügelrad: PP
Druckplatte: PA
Grundstift: Chrom-Nickel-Stahl
- Oberfläche:** Messing blank/vernickelt

Sonstige Informationen



Alle verchromten Bauteile sind im wasserberührten Bereich nicht verchromt sondern Messing blank. Somit können wir sicherstellen, dass es keine Nickelmigration ins Trinkwasser geben kann.

Zertifizierung

Alle zertifizierten Bauteile befinden sich regelmäßig in Wiederholungsprüfungen. Da sich Ausführungen (Modelle) und Prüfrichtlinien kontinuierlich weiter entwickeln, ist eine Änderung der Zertifikat-Nummer möglich oder eine Zertifikat-Gültigkeit wird (im Rahmen von vertretbaren Grenzen) überschritten.

Wohnungswasserzähler
Einstrahl-Etagenzähler ETK und ETW
R40 H/V, drehbares Zählwerk, Sondermodelle auf Anfrage

Preisgruppe 71

Beschreibung	Q ³ =	ehem. DN QN	DN	AG am Gehäuse	Baulänge in mm	VE	Bestellnummer	Preis/Stück Euro	
 115T für Kaltwasser bis 30 °C	ETK	2,5	1,5	15	3/4"	80	1/15	00115T0800001	32,00
	ETK	2,5	1,5	15	3/4"	110	1/15	00115T1100001	32,00
	ETK	2,5	1,5	15	3/4"	130	1/15	00115T1500001	35,00
	ETK	2,5	1,5	20	1"	130	1/15	00115T1300001	35,00
	ETK	4	2,5	20	1"	130	1/15	00115T1300011	35,00
125T für Warmwasser bis 90 °C	ETW	2,5	1,5	15	3/4"	80	1/15	00125T0800001	32,00
	ETW	2,5	1,5	15	3/4"	110	1/15	00125T1100001	32,00
	ETW	2,5	1,5	15	3/4"	130	1/15	00125T1500001	35,00
	ETW	2,5	1,5	20	1"	130	1/15	00125T1300001	35,00
	ETW	4	2,5	20	1"	130	1/15	00125T1300011	35,00
 115T für Kaltwasser bis 30 °C FUNKVORBEREITET	ETKM	2,5	1,5	15	3/4"	80	1/15	00115T0831001	42,00
	ETKM	2,5	1,5	15	3/4"	110	1/15	00115T1131001	42,00
	ETKM	2,5	1,5	15	3/4"	130	1/15	00115T1531001	51,00
	ETKM	2,5	1,5	20	1"	130	1/15	00115T1331001	51,00
	ETKM	4	2,5	20	1"	130	1/15	00115T1331011	51,00
125T für Warmwasser bis 90 °C FUNKVORBEREITET	ETWM	2,5	1,5	15	3/4"	80	1/15	00125T0831001	42,00
	ETWM	2,5	1,5	15	3/4"	110	1/15	00125T1131001	42,00
	ETWM	2,5	1,5	15	3/4"	130	1/15	00125T1531001	51,00
	ETWM	2,5	1,5	20	1"	130	1/15	00125T1331001	51,00
	ETWM	4	2,5	20	1"	130	1/15	00125T1331011	51,00

Wohnungswasserzähler
Einstrahl-Etagenzähler ETKF und ETWF
integrierter Funk, digitale Anzeige, R160 H/V

Preisgruppe 71

Beschreibung	Q ³ =	ehem. DN QN	DN	AG am Gehäuse	Baulänge in mm	VE	Bestellnummer	Preis/Stück Euro	
 115T für Kaltwasser bis 30 °C	ETKF	2,5	1,5	15	3/4"	80	1/15	00115T0830007	96,00
	ETKF	2,5	1,5	15	3/4"	110	1/15	00115T1130007	96,00
	ETKF	2,5	1,5	15	3/4"	130	1/15	00115T1130007	105,00
	ETKF	2,5	1,5	20	1"	130	1/15	00125T1530007	105,00
	ETKF	4	2,5	20	1"	130	1/15	00125T1300017	105,00
125T für Warmwasser bis 90 °C	ETWF	2,5	1,5	15	3/4"	80	1/15	00125T0831007	96,00
	ETWF	2,5	1,5	15	3/4"	110	1/15	00125T1131007	96,00
	ETWF	2,5	1,5	15	3/4"	130	1/15	00125T1531007	105,00
	ETWF	2,5	1,5	20	1"	130	1/15	00125T1500007	105,00
	ETWF	4	2,5	20	1"	130	1/15	00125T1300017	105,00

Wohnungswasserzähler Einstrahl-Etagenzähler ZA und WET

Preisgruppe 71

Zapfhahnzähler verwendet man sowohl in Innenräumen z. B. am Anschluss zur Waschmaschine als auch in Außenbereichen wie auf KFZ-Waschplätzen, auf Baustellen, bei Aquarien und Fischzucht oder für Gartenbewässerung.

Beschreibung	Q ³ =	ehem. DN QN	Anschluss		VE	Bestellnummer	Preis/Stück Euro
 Zapfhahnzähler für Kaltwasser bis 30°C mit Schutzhaube ZAKH ZAKH	2,5	1,5	15	EG 3/4" Überwurf	AG 1/2" Schlauch	1/15	00115T0804001 49,90
	2,5	1,5	15	EG 1" Überwurf	AG 1/2" Schlauch	1/15	00115T2504001 59,90
Zapfhahnzähler für Warmwasser bis 90°C mit Schutzhaube ZAWH ZAWH	2,5	1,5	15	EG 3/4" Überwurf	AG 1/2" Schlauch	1/15	00125T0804001 49,90
	2,5	1,5	15	EG 1" Überwurf	AG 1/2" Schlauch	1/15	00125T2504001 59,90
Zapfhahnzähler für Kaltwasser bis 30°C ohne Schutzhaube ZAK ZAK	2,5	1,5	15	EG 3/4" Überwurf	AG 1/2" Schlauch	1/15	00115T0805001 46,50
	2,5	1,5	15	EG 1" Überwurf	AG 1/2" Schlauch	1/15	00115T2505001 56,50
Zapfhahnzähler für Warmwasser bis 90°C ohne Schutzhaube ZAW ZAW	2,5	1,5	15	EG 3/4" Überwurf	AG 1/2" Schlauch	1/15	00125T0805001 46,50
	2,5	1,5	15	EG 1" Überwurf	AG 1/2" Schlauch	1/15	00125T2505001 56,50

Waschtischzähler WET-K / W

Preisgruppe 71

Mit dem Verschraubungssatz für Waschtischzähler lässt sich der Einstrahl-Etagenzähler ETK / ETW unter Waschtischen auf dem Eckventil einbauen.

Beschreibung	Q ³ =	ehem. DN QN	Anschluss		VE	Bestellnummer	Preis/Stück Euro
 Waschtischzähler für Kaltwasser bis 30°C WETK WETW	2,5	1,5	15	EG 10 mm Quetsche	AG 3/8" IG	1/15	00115T0806001 55,00
	2,5	1,5	15	EG 10 mm Quetsche	AG 3/8" IG	1/15	00125T0806001 55,00

Ventilzähler-Universal VET + VE-EAS-K / W



Preisgruppe 71

Zum nachträglichen Einbau in bereits vorhandene Gradsitz-Ventil-Gehäuse

Beschreibung	Q ³ =	ehem. DN QN	Anschluss		VE	Bestellnummer	Preis/Stück Euro
 Ventilzähler-Armatur VE-EAS-K für Kaltwasser bis 30°C VE-EAS-W für Warmwasser bis 90°C FUNKVORBEREITET	2,5	1,5			1	00316NIE01001 125,00	
	2,5	1,5			1	00326NIE01001 125,00	

Wohnungswasserzähler - Zubehör

Preisgruppe 72

Beschreibung	QN	DN	Anschluss	VE	Bestellnummer	Preis/Stück Euro
 <p>90207 Klapprossette verchromt, zu Ventilzähler</p>					0090207200001	4,70
Anschlussstücke						
 <p>9230 Anschlussstück für Ventilzähler-Universal/VE-EAS-K/W zur Montage auf ein Unterputz-Ventil</p>						
A SS 1/2x40			1/2"		0092300000001	18,40
A SS 1/2x60			1/2"		0092300100001	22,00
A SS 1/2x80			1/2"		0092300200001	22,00
A SS 1/2x100			1/2"		0092300300001	27,00
A SS 3/4x40			3/4"		0092300400001	21,40
A SS 3/4x60			3/4"		0092300500001	25,00
A SS 3/4x80			3/4"		0092300600001	27,50
A SS 3/4x100			3/4"		0092300700001	30,00
A SS 1x40			1"		0092300800001	25,40
A SS 1x60			1"		0092300900001	30,00
A SS 1x80			1"		0092301000001	33,50
A SS 1x100			1"		0092301100001	35,00



Wohnungswasserzähler Unterputz-Einbaukasten UPK

Preisgruppe 72

Beschreibung	Q ³ =	ehem. DN QN	Anschluss	VE	Bestellnummer	Preis/Stück Euro
 <p>9020 Unterputz-Einbaukasten Einbaukasten 120 mm x 120 mm inkl. Verschraubungen Neu: Auch mit Pressanschlüssen! UPK</p>			1/2" AG	1/10	0090205000001	31,50
			3/4" AG	1/10	0090205100001	31,50
			- 15 mm Löt	1/10	0090205200001	31,50
			- 18 mm Löt	1/10	0090204700001	37,50
			- 22 mm Löt	1/10	0090204800001	37,50
			- 15 mm Press	1/10	0090204900001	37,50

Unterputz-Zählereinsatz UET-K / W passend für Einbaukasten UPK

Preisgruppe 72

Beschreibung	Q ³ =	ehem. DN QN	Anschluss	VE	Bestellnummer	Preis/Stück Euro
 <p>Unterputz-Zählereinsatz · mit Einstrahlzählern ETK / W 1/2" 80 mm · komplett mit 2 Distanzringen und verchromter, eckiger Rosette 140 x 140 mm</p> <p>Unterputz-Zählereinsatz für Kaltwasser bis 30°C UET-K</p> <p>Unterputz-Zählereinsatz für Warmwasser bis 90°C UET-W</p>	2,5	1,5	15	1/10	00115T0807001	34,00
	2,5	1,5	15	1/10	00125T0807001	34,00



Wohnungswasserzähler - Zubehör

Preisgruppe 72

Abdeckrosette AR-CR

Beschreibung	Q ³ =	ehem. DN QN	Anschluss	VE	Bestellnummer	Preis/Stück Euro
 <p>90205 Abdeckrosette 140 mm x 140 mm verchromt, eckig mit 2 Distanzringen AR-CR</p>				1/5	0090205400001	12,90

Blindabdeckung







 <p>15002 Blindabdeckung wird verwendet, falls der Zähler nicht eingesetzt wird inkl. 2 Distanzringen und verchromter Haube UPB-CR</p>				1	0015002300001	23,10
--	--	--	--	---	----------------------	-------

Distanzring für Abdeckrosette

 <p>90205 Distanzring zur Verlängerung, wenn der eingebaute Unterputzkasten zu tief in der Wand sitzt DR</p>			Ausgleichs- höhe pro Ring 8 mm	1/20	0090205800001	2,90
---	--	--	--------------------------------------	------	----------------------	------

Wohnungswasserzähler - Zubehör

Preisgruppe 72

Beschreibung	Q ³ =	ehem. DN QN	Anschluss		VE	Bestellnummer	Preis/Stück Euro
 90002 Schutzhaube in blau für Kaltwasser bis 30°C					1	0090002602001	5,00
 90002 Plombierschellen 2-teilig beschriftet			3/4" 1" 1 1/2"		1 1 1	0090002310001 0090002400001 0090002500001	3,50 7,90 15,00
 1-teilig unbeschriftet			1/2" 3/4"		1 1	0090002100001 0090002340001	2,60 3,50
 92211 Zubehörset bestehend aus: 2 Dichtungen, Plombe, Plombendraht			1/2" 3/4"		1 1	0092211400001 0092211500001	1,50 2,00
 2240 Dichtungen für Wasserzähler- Verschraubungen aus EPDM			1/2" 3/4" 1" 1 1/4" 1 1/2" 2"		1 1 1 1 1 1	0022401500219 0022402000219 0022402500219 0022403200219 0022404000219 0022405000219	1,00 1,50 2,00 2,50 3,00 3,5
 92214 Einsteck- Rückflussverhinderer	4 10 16	2,5 6,0 10,0	3/4" 1" 1 1/2"		1 1 1	0092214100001 0092214200001 0092214300001	5,00 8,00 23,00
 8004 Passtück für Wasserzähler Messing		15 15 20 20 20	3/4" 3/4" 1" 1" 1"	80 mm 110 mm 130 mm 105 mm 190 mm	1 1 1 1 1	GA24042000001 0080040300001 0080040400001 0080042200001 0080042300001	7,10 8,90 10,90 15,60 28,10
Stahl		25 40	1 1/4" 2"	260 mm 300 mm	1 1	0080042000001 0080042100001	57,15 80,50
Kunststoff		20	1"	190 mm	1	0080042300002	11,20

Modularis Fernauslesemodule

Preisgruppe 72

Beschreibung	Q ³ =	ehem. DN QN	Anschluss	Modul	VE	Bestellnummer	Preis/Stück Euro
 15100 Fernauslesemodule				Impuls-Modul, 1l Impuls-Modul, 10l Impuls-Modul, 100l M-BUS-Modul Funk-Modul	1 1 1 1 1	0015100900003 0015100900007 0015100900008 0015100900001 0015100900002	75,00 75,00 75,00 85,00 73,00

Unterputzzähler 2"-Koax UP-Gehäuse

Preisgruppe 74

zum Einbau von Messkapseln EAS Modular

für Auf- und Unterputz-Montage, für Messkapseln EAS-Modular Typ IST mit Anschlussgewinde G 2" B (s. u.), mit Verschlussdeckel, O-Ring und Kunststoff-Einputzhilfe, kombinierte Löt- und Gewindeanschlüsse











Beschreibung	Q ³ =	ehem. QN	Anschluss	Baulänge	VE	Bestellnummer	Preis/Stück Euro
 90040, Koax-Gehäuse DN15							
UPM-Koax			IG 1/2"	110 mm	1/10	0090040300001	30,00
UPM-Koax			IG 3/4"	110 mm	1/10	0090040400001	30,00
UPM-Koax			AG 1/2/Löt 15mm	110 mm	1/10	0090040600001	30,00
UPM-Koax			AG 3/4/Löt 18mm	110 mm	1/10	0090040000001	30,00
UPM-Koax			Löt 22 mm	110 mm	1/10	0090040100001	30,00
UPM-Koax			AG 3/4"	80 mm	1/10	0090040500001*	30,00

Messkapseln EAS-Modular

* Einbau in UP-Kasten möglich, siehe Seite 35

Austauschmesskapseln mit Modularis-Zählwerk und Funkvorbereitung

Preisgruppe 74

Beschreibung	Q ³ =	ehem. QN	Anschluss Gewinde	Baulänge	VE	Bestellnummer	Preis/Stück Euro
 315N Messkapsel EAS-Modular Typ IST kalt	2,5	1,5	G 2"		1/15	00315NIE01001	32,50
Typ IST warm	2,5	1,5	G 2"		1/15	00325NIE01001	32,50
 Messkapsel EAS-Modular Typ MOE kalt	2,5	1,5	M65x2		1/15	00315NMM01001	32,50
Typ MOE warm	2,5	1,5	M65x2		1/15	00325NMM01001	32,50
 Messkapsel EAS-Modular Typ MET kalt	2,5	1,5	M66x1		1/15	00315NMT01001	36,40
Typ MET warm	2,5	1,5	M66x1		1/15	00325NMT01001	36,40
 Messkapsel EAS-Modular Typ MUK kalt	2,5	1,5	G21x4"		1/15	00315NSP01001	37,80
Typ MUK warm	2,5	1,5	G21x4"		1/15	00325NSP01001	37,80
 Messkapsel EAS-Modular Typ A34 kalt	2,5	1,5	M77x1,5		1/15	00315NAU01001	37,80
Typ A34 warm	2,5	1,5	M77x1,5		1/15	00325NAU01001	37,80
 Messkapsel EAS-Modular Typ WE1 kalt	2,5	1,5	Stecksystem		1/15	00315NFD01001	47,40
Typ WE1 warm	2,5	1,5	Stecksystem		1/15	00325NFD01001	47,40
 Messkapsel EAS-Modular Typ WGU kalt	2,5	1,5	M66x1,25		1/15	00315NWG01001	47,40
Typ WGU warm	2,5	1,5	M66x1,25		1/15	00325NWG01001	47,40
 Messkapsel EAS-Modular Typ DM1 kalt	2,5	1,5	M60x2		1/15	00315NDM01001	47,95
Typ DM1 warm	2,5	1,5	M60x2		1/15	00325NDM01001	47,95
 Messkapsel EAS-Modular Typ HT2 kalt	2,5	1,5	M66x1		1/15	00315NME01001	47,95
Typ HT2 warm	2,5	1,5	M66x1		1/15	00325NME01001	47,95
 Messkapsel EAS-Modular Typ MB2 kalt	2,5	1,5	M80x1,5		1/15	00315NMI01001	55,90
Typ MB2 warm	2,5	1,5	M80x1,5		1/15	00325NMI01001	55,90
 Messkapsel EAS-Modular Typ MB3 kalt	2,5	1,5	M76x1,5		1/15	00315NMB01001	55,90
Typ MB3 warm	2,5	1,5	M76x1,5		1/15	00325NMB01001	55,90
 Messkapsel EAS-Modular Typ TE1 kalt	2,5	1,5	M62x2		1/15	00315NTE01001	55,90
Typ TE1 warm	2,5	1,5	M62x2		1/15	00325NTE01001	55,90



Wasserzähler Montageblock



Preisgruppe 73

Die **Werner Schütz Montageblöcke** werden für die einfache Montage von Unterputzwasserzählern verwendet. Die Montageblöcke sind als komplettes Bauteil DVGW zertifiziert und bieten somit Sicherheit für das Fachhandwerk. Die innenliegenden Stränge werden aus einem Guss gefertigt und haben somit keine Verbindungs- und damit potenzielle Schwachstellen. Die Dämmbox entspricht den Anforderungen der ENEC, sowie der Brandschutzverordnung (Klasse B2).

Nutzungshinweise/Funktionshinweise

Die Einputzhilfen der Ventile dienen gleichzeitig als Griff zum Absperrern und Öffnen der Stränge, z.B. bei Dichtigkeitsprüfungen.

Montagehinweise

Zur einfachen Montage liegt entsprechendes Montagezubehör mit passenden Bohrungen für die am Markt üblichen Ständerwerke bei. Die Hinweise der Montageanleitung sind zu beachten.

Technische Daten

Medium: Wasser
Temperatur: max. 90°C
Betriebsdruck: max. 10 bar (PN10)
Werkstoffe: Gehäuse: Metalle nach
PL UBA-BWGL
Dichtungen: EPDM
Dämmbox: EPP
Oberfläche: Messing blank / Rotguss

Sonstige Informationen

Sondermodelle mit unterschiedlichen Zähleraufnahmen auf Anfrage lieferbar.

Zertifizierung

Alle zertifizierten Bauteile befinden sich regelmäßig in Wiederholungsprüfungen. Da sich Ausführungen (Modelle) und Prüfrichtlinien kontinuierlich weiter entwickeln, ist eine Änderung der Zertifikat-Nummer möglich oder eine Zertifikat-Gültigkeit wird (im Rahmen von vertretbaren Grenzen) überschritten.

MONTAGEBLÖCKE

Montageblöcke für Unterputzmontage (TYP 2" KOAX)

Preisgruppe 73

Montageblock MONO und DUO

für Wasserzähler-Messkapseln EAS-Modular Typ IST für Kalt- oder Warmwasser

- Neu: Lieferbar sowohl als Messing-Ausführung, als auch in Rotguss!
- Unterputz-Absperrventil 3/4"
- Koaxial-Mehrstrahl-Flügelrad-Gehäuse zum Einbau der Messkapsel EAS Modular Typ IST
- Montageset: 2 x Universalwinkel, Schrauben und Dübel, geeignet für Mauerwerk, Seitenmontage und Rückwandinstallationen
- schall- und wärmegeädmt
- komplett vormontiert und auf Dichtheit geprüft
- Zulassung für den Hochbau nach VOB
- Brandschutzklasse B2
- Maße der Box: 195x300x65 bei Ausführung Duo



Montageblock MONO Messing

Preisgruppe 73



Beschreibung

99020

Montageblock MONO

Gehäuse, Ventil und Verrohrung aus Messing gem. TrinkWV

Q ³ =	ehem. QN
2,5	1,5
2,5	1,5
2,5	1,5
2,5	1,5

Anschluss

IG 3/4"
15mm Press
18mm Press
22mm Press

VE

1/40
1/40
1/40
1/40

Bestellnummer

0099020000001
0099020015001
0099020018001
0099020022001

Preis/Stück Euro

125,00
130,00
135,00
140,00

Montageblock DUO Messing

Preisgruppe 73



Beschreibung

99020

Montageblock DUO

Gehäuse, Ventil und Verrohrung aus Messing gem. TrinkWV

Q ³ =	ehem. QN
2,5	1,5
2,5	1,5
2,5	1,5
2,5	1,5

Anschluss

IG 3/4"
15mm Press
18mm Press
22mm Press

VE

1/40
1/40
1/40
1/40

Bestellnummer

0099020100001
0099020115001
0099020118001
0099020122001

Preis/Stück Euro

180,00
185,00
190,00
195,00

Montageblock MONO Rotguss

Preisgruppe 73



Beschreibung

RG99020

Montageblock MONO

Gehäuse, Ventil und Verrohrung aus Rotguss gem. TrinkWV

Q ³ =	ehem. QN
2,5	1,5
2,5	1,5
2,5	1,5
2,5	1,5

Anschluss

IG 3/4"
15mm Press
18mm Press
22mm Press

VE

1/40
1/40
1/40
1/40

Bestellnummer

RG99020000001
RG99020015001
RG99020018001
RG99020022001

Preis/Stück Euro

190,00
195,00
200,00
205,00

Montageblock DUO Rotguss

Preisgruppe 73



Beschreibung

RG99020

Montageblock DUO

Gehäuse, Ventil und Verrohrung aus Rotguss gem. TrinkWV

Q ³ =	ehem. QN
2,5	1,5
2,5	1,5
2,5	1,5
2,5	1,5

Anschluss

IG 3/4"
15mm Press
18mm Press
22mm Press

VE

1/40
1/40
1/40
1/40

Bestellnummer

RG99020100001
RG99020115001
RG99020118001
RG99020122001

Preis/Stück Euro

260,00
265,00
270,00
275,00

Montageblöcke für Unterputzmontage (TYP 2" KOAX)

Preisgruppe 73

Montageblock MONO und DUO

für Wasserzähler-Messkapseln EAS-Modular Typ IST für Kalt- oder Warmwasser

- Neu: Lieferbar sowohl als Messing-Ausführung, als auch in Rotguss!
- Unterputz-Absperrventil 3/4"
- Koaxial-Mehrstrahl-Flügelrad-Gehäuse zum Einbau der Messkapsel EAS Modular Typ IST
- Montageset: 2 x Universalwinkel, Schrauben und Dübel, geeignet für Mauerwerk, Seitenmontage und Rückwandinstallationen
- schall- und wärmegeklämmt
- komplett vormontiert und auf Dichtheit geprüft
- Zulassung für den Hochbau nach VOB
- Brandschutzklasse B2
- Maße der Box: 195x300x65 bei Ausführung Duo



Montageblock MONO Messing

Preisgruppe 73



Beschreibung

99020
Montageblock MONO
Gehäuse, Ventil und Verrohrung aus Messing gem. TrinkWV

Q ³ =	ehem. QN
2,5	1,5
2,5	1,5
2,5	1,5
2,5	1,5

AG am Gehäuse
IG 3/4"
15mm Press
18mm Press
22mm Press

VE	Bestellnummer	Preis/Stück Euro
1/40	0099020200001	125,00
1/40	0099020215001	130,00
1/40	0099020218001	135,00
1/40	0099020222001	140,00

Montageblock DUO Messing

Preisgruppe 73



Beschreibung

99020
Montageblock DUO
Gehäuse, Ventil und Verrohrung aus Messing gem. TrinkWV

Q ³ =	ehem. QN
2,5	1,5
2,5	1,5
2,5	1,5
2,5	1,5

AG am Gehäuse
IG 3/4"
15mm Press
18mm Press
22mm Press

VE	Bestellnummer	Preis/Stück Euro
1/40	0099020300001	180,00
1/40	0099020315001	185,00
1/40	0099020318001	190,00
1/40	0099020322001	195,00

Montageblock MONO Rotguss

Preisgruppe 73



Beschreibung

RG99020
Montageblock MONO
Gehäuse, Ventil und Verrohrung aus Rotguss gem. TrinkWV

Q ³ =	ehem. QN
2,5	1,5
2,5	1,5
2,5	1,5
2,5	1,5

AG am Gehäuse
IG 3/4"
15mm Press
18mm Press
22mm Press

VE	Bestellnummer	Preis/Stück Euro
1/40	RG99020200001	190,00
1/40	RG99020215001	195,00
1/40	RG99020218001	200,00
1/40	RG99020222001	205,00

Montageblock DUO Rotguss

Preisgruppe 73



Beschreibung

RG99020
Montageblock DUO
Gehäuse, Ventil und Verrohrung aus Rotguss gem. TrinkWV

Q ³ =	ehem. QN
2,5	1,5
2,5	1,5
2,5	1,5
2,5	1,5

AG am Gehäuse
IG 3/4"
15mm Press
18mm Press
22mm Press

VE	Bestellnummer	Preis/Stück Euro
1/40	RG99020300001	260,00
1/40	RG99020315001	265,00
1/40	RG99020318001	270,00
1/40	RG99020322001	275,00

Montageblöcke für Unterputzmontage (TYP M77 x 1,5)

Preisgruppe 73

Montageblock MONO und DUO

für Wasserzähler-Messkapseln EAS-Modular Typ A34 für Kalt- oder Warmwasser

- Neu: Lieferbar sowohl als Messing-Ausführung, als auch in Rotguss!
- Unterputz-Absperrventil 3/4"
- Gehäuse zum Einbau der Messkapsel EAS Modular Typ A34 (Anschluss M77 x 1,5)
- Montageset: 2 x Universalwinkel, Schrauben und Dübel, geeignet für Mauerwerk, Seitenmontage und Rückwandinstallationen
- schall- und wärmegeklämt
- komplett vormontiert und auf Dichtheit geprüft
- Zulassung für den Hochbau nach VOB
- Brandschutzklasse B2
- Maße der Box: 195x300x65 bei Ausführung Duo



Montageblock MONO Messing

Preisgruppe 73



Beschreibung

99020
Montageblock MONO
Gehäuse, Ventil und Ver-
rohrung aus Messing gem.
TrinkWV

Q ³ =	ehem. QN
2,5	1,5
2,5	1,5
2,5	1,5
2,5	1,5

AG am Gehäuse
IG 3/4"
15mm Press
18mm Press
22mm Press

VE
1/40
1/40
1/40
1/40

Bestellnummer	Preis/Stück Euro
0099020700001	145,00
0099020715001	150,00
0099020718001	155,00
0099020722001	160,00

Montageblock DUO Messing

Preisgruppe 73



Beschreibung

99020
Montageblock DUO
Gehäuse, Ventil und Ver-
rohrung aus Messing gem.
TrinkWV

Q ³ =	ehem. QN
2,5	1,5
2,5	1,5
2,5	1,5
2,5	1,5

AG am Gehäuse
IG 3/4"
15mm Press
18mm Press
22mm Press

VE
1/40
1/40
1/40
1/40

Bestellnummer	Preis/Stück Euro
0099020800001	200,00
0099020815001	205,00
0099020818001	210,00
0099020822001	215,00

Montageblock MONO Rotguss

Preisgruppe 73



Beschreibung

RG99020
Montageblock MONO
Gehäuse, Ventil und Ver-
rohrung aus Rotguss gem.
TrinkWV

Q ³ =	ehem. QN
2,5	1,5
2,5	1,5
2,5	1,5
2,5	1,5

AG am Gehäuse
IG 3/4"
15mm Press
18mm Press
22mm Press

VE
1/40
1/40
1/40
1/40

Bestellnummer	Preis/Stück Euro
RG99020700001	210,00
RG99020715001	215,00
RG99020718001	220,00
RG99020722001	225,00

Montageblock DUO Rotguss

Preisgruppe 73



Beschreibung

RG99020
Montageblock DUO
Gehäuse, Ventil und Ver-
rohrung aus Rotguss gem.
TrinkWV

Q ³ =	ehem. QN
2,5	1,5
2,5	1,5
2,5	1,5
2,5	1,5

AG am Gehäuse
IG 3/4"
15mm Press
18mm Press
22mm Press





VE
1/40
1/40
1/40
1/40

Bestellnummer	Preis/Stück Euro
RG99020800001	280,00
RG99020815001	285,00
RG99020818001	290,00
RG99020822001	295,00

Wohnungswasserzähler - Zubehör

Preisgruppe 73

Montageschlüssel

Beschreibung	DN	AG am Gehäuse	Baulänge in mm	VE	Bestellnummer	Preis/Stück Euro
 <p>90109 Montageschlüssel für Messkapseln EAS-Modular-K/W und andere Messkapsel-Systeme</p>				1	0090109100001	19,60
Verlängerung 40 mm						
 <p>90100 Verlängerung 40 mm wenn bauseits vorhandenes Koax-Gehäuse zu tief in der Wand liegt</p>		AG 2 x IG 2	40	1	0090100900001	59,00
Fliessrichtungswandler						
 <p>90004 Fließrichtungswandler wenn bauseits vorhandenes Ventilunterteil falsch eingebaut ist</p>				für VET-K/W für EAS-Gehäuse	1/10 0090004100001 1/10 0090004000001	113,20 113,20
Rosette 2-teilig						
 <p>90210 Rosette 2-tlg verchromt</p>			125 140	1/10 1/10	0090210100001 0090210200001	17,00 20,00
Kombi-Rosette						
 <p>90040 Kombi-Rosette verchromt</p>			140	1/10	0090040800001	17,50
Rosette für Montageblock						
 <p>90210 Rosette zu Montageblock verchromt, ovale Form</p>				1	0090210300001	31,50
Sichtteile zu Montageblock						
 <p>19910 Fertigmontageset, 40 mm mit rotem und blauem Farbpunkt für Montageblock inkl. Griff</p>				1	0019910000001	8,00
<p>Fertigmontageset, 60 mm mit rotem und blauem Farbpunkt für Montageblock inkl. Griff</p>				1	0019910000002	8,00
<p>Fertigmontageset, 40 mm inkl. Rosette</p>				1	0019910000004	8,00
<p>Fertigmontageset, 60 mm inkl. Rosette</p>				1	0019910000003	8,00



Hauswasserzähler für Kalt- und Warm- wasser



Die Werner Schütz Hauswasserzähler sind Mehrstrahl-Nass- oder Volltrocknmläufcr und werden vorzugsweise in Häusern zur Erfassung der verbrauchten Wassermengen verwendet. Sie werden als waagerechte Zähler, als Steigrohrzähler und als Fallrohrzähler angeboten. Desweiteren gibt es unterschiedliche Versionen für Warm- und Kaltwasser. Bei allen Werner Schütz Hauswasserzählern ist auf Anfrage eine Nachrüstung zur Fernauslesung möglich.

Nutzungshinweise/Funktionshinweise

Werner Schütz Hauswasserzähler sind vor Frost zu schützen, lt. beiliegender Einbauanleitung.

Montagehinweise

Die Montage muss in der vorgesehenen Einbaulage erfolgen. Eine Drehung um die Rohrachse ist nur bis maximal 90° möglich. Der auf dem Gehäuse befindliche Fließrichtungspfeil ist bei der Montage zu beachten.

Technische Daten

Medium:	Trinkwasser
Temperatur:	max. 90°C
Betriebsdruck:	max. 16 bar (PN16)
Werkstoffe:	Gehäuse: Metalle nach PL UBA-BWGL Dichtungen: EPDM Flügelrad/Zahnräder: PA Flügelradwelle: PA Zahnräder: PA Zeiger/Anlaufstern: ABS Grundstift: POM Zifferblatt: PMMA Lagerplatten/Zahlenrollen: PS
Oberfläche:	Messing-blank/blau beschichtet

Sonstige Informationen

Bei der blauen Beschichtung handelt es sich um eine lebensmittelechte Beschichtung mit KTW/W270-Zulassung. Bei der Schichtdicke werden die Vorgaben des DVGW Arbeitsblattes W421 eingehalten.

Zertifizierung

Alle zertifizierten Bauteile befinden sich regelmäßig in Wiederholungsprüfungen. Da sich Ausführungen (Modelle) und Prüfrichtlinien kontinuierlich weiter entwickeln, ist eine Änderung der Zertifikat-Nummer möglich oder eine Zertifikat-Gültigkeit wird (im Rahmen von vertretbaren Grenzen) überschritten.

Hauswasserzähler Bauart MNR, MNRS und MNRF als Nassläufer

Preisgruppe 75



Beschreibung	Q ³ =	ehem. QN	DN	AG am Gehäuse	Baulänge in mm	VE	Bestellnummer	Preis/Stück Euro
211N für Kaltwasser bis 30°C blau beschichtet Einbau: waagrecht								
MNR	2,5	1,5	15	3/4"	165	1/10	00211N1560001	44,50
MNR	2,5	1,5	20	1"	190	1/10	00214N2060001	44,50
MNR	4	2,5	20	1"	190	1/10	00214N2060011	44,50
MNR	10	6	25	1 1/4"	260	1/6	00211N2560031	68,00
MNR	10	6	25	1 1/2"	260	1	00211N3260031	75,00
MNR	16	10	40	2"	300	1	00211N4060041	165,00
MNR	25	15	50	2 1/2"	300	1	00211N5060051	395,00
MNR	25	15	50	2 1/2"	270	1	00211N5000051	395,00
MNR	25	15	50	Flansch	300	1	00211N5060054	395,00
MNR	25	15	50	Flansch	270	1	00211N5060055	395,00
212N für Kaltwasser bis 30°C blau beschichtet Einbau: steigrohr								
MNRS	2,5	1,5	20	1"	105	1/10	00212N2060001	55,00
MNRS	4	2,5	20	1"	105	1/10	00212N2060011	55,00
MNRS	10	6,0	25	1 1/4"	150	1/6	00212N2560031	89,50
MNRS	16	10,0	40	2"	150	1	00212N4060041	215,25
213N für Kaltwasser bis 30°C blau beschichtet Einbau: fallrohr								
MNRF	2,5	1,5	20	1"	105	1/10	00213N2060001	99,80
MNRF	4	2,5	20	1"	105	1/10	00213N2060011	99,80
MNRF	10	6,0	25	1 1/4"	260	1/6	00213N2560031	168,00
MNRF	16	10,0	40	2"	300	1	00213N4060041	276,00

Bauart MNRI, MNRSI und MNRFI als Nassläufer

Preisgruppe 75



Beschreibung	Q ³ =	ehem. QN	DN	AG am Gehäuse	Baulänge in mm	Impuls	VE	Bestellnummer	Preis/Stück Euro
211N für Kaltwasser bis 30°C mit Impulsgeber, waagrecht									
MNR-I	4	2,5	20	1"	190	100l	1/10	00214N2063011	90,00
MNR-I	10	6	25	1 1/4"	260	100l	1/6	00211N2563031	120,00
MNR-I	16	10	40	2"	300	100l	1	00211N4063041	235,00
MNR-I	25	15	50	2 1/2"	300	100l	1	00211N5063051	350,50
MNR-I	25	15	50	Flansch	270	100l	1	00211N5063054	350,50
MNR-I	4	2,5	20	1"	190	10l	1/10	00214N2062011	90,00
MNR-I	10	6	25	1 1/4"	260	10l	1/6	00211N2562031	120,00
MNR-I	16	10	40	2"	300	10l	1	00211N4062041	235,00
MNR-I	25	15	50	2 1/2"	300	10l	1	00211N5062051	350,50
MNR-I	25	15	50	Flansch	270	10l	1	00211N5062054	350,50
212N für Kaltwasser bis 30°C mit Impulsgeber, steigrohr									
MNRS-I	4	2,5	20	1"	105	100l	1/10	00212N2063011	199,80
MNRS-I	10	6,0	25	1 1/4"	150	100l	1/6	00212N2563031	245,00
MNRS-I	16	10	40	2"	150	100l	1	00212N2563031	305,00
MNRS-I	4	2,5	20	1"	105	10l	1/10	00212N2062011	199,80
MNRS-I	10	6,0	25	1 1/4"	150	10l	1/6	00212N4062031	245,00
MNRS-I	16	10	40	2"	150	10l	1	00212N4062031	305,00
213N für Kaltwasser bis 30°C mit Impulsgeber, fallrohr MNRFI									
MNRFI	4	2,5	20	1"	105	100l	1/10	00213N2063011	299,90
MNRFI	4	2,5	20	1"	105	10l	1/10	00213N2062011	299,90
MNRFI	10	6,0	25	1 1/4"	260	100l	1/6	00213N2563031	329,00
MNRFI	10	6,0	25	1 1/4"	260	10l	1/6	00213N2562031	329,00

Hauswasserzähler Bauart MVTR-M, MVTRS-M, MVTRF-M als Volltrockenläufer mit Modulariszahlwerk

Preisgruppe 75



Beschreibung	Q ³ =	ehem. QN	DN	AG am Gehäuse	Baulänge in mm	VE	Bestellnummer	Preis/Stück Euro
211T für Kaltwasser bis 30°C Einbau: waagrecht								
MVTR-M	2,5	1,5	20	1"	190	1/10	00211T2001001	131,20
MVTR-M	4	2,5	20	1"	190	1/10	00211T2001011	131,20
MVTR-M	10	6,0	25	1 1/4"	260	1/6	00211T2501031	167,00
MVTR-M	10	6,0	25	1 1/2"	260	1	00211T3201031	182,50
MVTR-M	16	10,0	40	2"	300	1	00211T4001041	340,00
212T für Kaltwasser bis 30°C Einbau: Steigrohr								
MVTRS-M	4	2,5	20	1"	105	1/10	00212T2001011	142,20
MVTRS-M	10	6,0	25	1 1/4"	150	1/6	00212T2501031	197,00
MVTRS-M	16	10,0	40	2"	150	1	00212T4001041	419,00
213T für Kaltwasser bis 30°C Einbau: Fallrohr								
MVTRF-M	4	2,5	20	1"	105	1/10	00213T2001011	215,00

Bauart MVTR-W, MVTRS-W und MVTRF-W als Volltrockenläufer für Warmwasser bis 90°C, mit Modulariszahlwerk

Preisgruppe 75



Beschreibung	Q ³ =	ehem. QN	DN	AG am Gehäuse	Baulänge in mm	VE	Bestellnummer	Preis/Stück Euro
221T Trockenläufer für Warmwasser bis 90°C Einbau: waagrecht								
MVTRW	2,5	1,5	15	3/4"	165	1/10	00221T1501001	159,50
MVTRW	2,5	1,5	20	1"	190	1/10	00221T2001001	159,50
MVTRW	4	2,5	20	1"	190	1/10	00221T2001011	159,50
MVTRW	10	6,0	25	1 1/4"	260	1/6	00221T2501031	245,50
MVTRW	10	6,0	25	1 1/2"	260	1	00221T3201031	245,50
MVTRW	16	10,0	40	2"	300	1	00221T4001041	425,00
222T Trockenläufer für Warmwasser bis 90°C Einbau: Steigrohr								
MVTRSW	4	2,5	20	1"	105	1/10	00222T2001011	120,00
MVTRSW	10	6,0	25	1 1/4"	150	1/6	00222T2501031	215,00
223T Trockenläufer für Warmwasser bis 90°C Einbau: Fallrohr								
MVTRFW	4	2,5	20	1"	105	1/10	00223T2001011	190,00

Modularis Fernauslesemodule



Preisgruppe 75



Beschreibung	Q ³ =	ehem. QN	DN	AG am Gehäuse	Modul	VE	Bestellnummer	Preis/Stück Euro
15100 Fernauslesemodule								
					Impuls-Modul,1l		0015100900003	75,00
					Impuls-Modul,10l		0015100900007	75,00
					Impuls-Modul,100l		0015100900008	75,00
					M-BUS-Modul		0015100900001	85,00
					Funk-Modul		0015100900002	73,00



Hauswasserzähler Patronenwasserzähler mit auswechselbarer Messpatrone

Preisgruppe 75

Beschreibung	Q ³ =	ehem. QN	DN	AG am Gehäuse	Baulänge in mm	VE	Bestellnummer	Preis/Stück Euro
 <p>211P Patronenzähler für Kaltwasser bis 30°C Klasse B, Einbau: waagrecht MMPZ-RV</p>	4	2,5	20	3/4"	190	1/20	00211P2000011	90,00
 <p>212P Patronenzähler für Kaltwasser bis 30°C Klasse B, Einbau: Steigrohr MMPZS-RV</p>	4	2,5	20	3/4"	105	1/20	00212P2000011	97,00

Patronenwasserzähler Zubehör

Preisgruppe 75

Beschreibung	Q ³ =	ehem. QN	DN	Anschluss	Baulänge in mm	VE	Bestellnummer	Preis/Stück Euro
 <p>10005 Mehrstrahl-Flügelrad-Messpatrone passend für Messpatronen-Gehäuse MMPZ Metrologische Klasse B</p>	4	2,5				1/10	0010005900001	45,20
 <p>92214 Rückflussverhinderer für Patronenzähler passend für Messpatronen-Gehäuse MMP</p>	4	2,5				1/10	0092214500001	27,20
 <p>90109 Montageschlüssel zum Wechseln der Messpatrone MPZ-MS</p>						1/10	0090109200001	88,80

Großwasserzähler für Kaltwasser



Die Werner Schütz Grosswasserzähler sind Mehrstrahl-Volltrockenläufer und werden vorzugsweise bei sehr hohen oder stark schwankenden Durchflüssen zur Erfassung der verbrauchten Wassermengen verwendet. Sie werden als waagerechte Zähler, als Steigrohrzähler, als Brunnenzähler, als Verbundzähler und als Einstrahlzähler geliefert. Warmwasserzähler sind auf Anfrage lieferbar. Bei allen Werner Schütz Großwasserzählern ist eine Nachrüstung zur Fernauslesung möglich.

Nutzungshinweise/Funktionshinweise

Werner Schütz Großwasserzähler sind vor Frost zu schützen, lt. beiliegender Einbauanleitung.

Montagehinweise

Die Montage muss in der vorgesehenen Einbaulage erfolgen. Der auf dem Gehäuse befindliche Fließrichtungspfeil ist bei der Montage zu beachten.

Technische Daten

- Medium:** Trinkwasser
- Temperatur:** max. 50°C
- Betriebsdruck:** max. 16 bar (PN16)
- Werkstoffe:** Gehäuse: Grauguß
Dichtungen: EPDM
Flügelrad: PP
Druckplatte: PA
Grundstift: POM
- Oberfläche:** blau beschichtet

Sonstige Informationen

Bei der blauen Beschichtung handelt es sich um eine lebensmittelechte Beschichtung mit KTW/W270-Zulassung. Der Messeinsatz ist separat austauschbar.





Zertifizierung

Alle zertifizierten Bauteile befinden sich regelmäßig in Wiederholungsprüfungen. Da sich Ausführungen (Modelle) und Prüfrichtlinien kontinuierlich weiter entwickeln, ist eine Änderung der Zertifikat-Nummer möglich oder eine Zertifikat-Gültigkeit wird (im Rahmen von vertretbaren Grenzen) überschritten.

GROßWASSERZÄHLER

Großwasserzähler Woltmann-Großwasserzähler, vorbereitet für Fernauslesung

Preisgruppe 76

Beschreibung	Q ³ =	QN	DN	Anschluss	Baulänge in mm	VE	Bestellnummer	Preis/Stück Euro
 614T Woltmannzähler für Kaltwasser bis 50°C Einbau: waagrecht/senkrecht								
WP	40	15	50	Flansch	200	1	00614T5060051	795,00
WP	63	25	65	Flansch	200	1	00614T6560061	885,00
WP	100	40	80	Flansch	225	1	00614T8060071	970,00
WP	160	60	100	Flansch	250	1	00614T1060081	1100,00
WP	250	100	125	Flansch	250	1	00614T1260091	1250,00
WP	400	150	150	Flansch	300	1	00614T1560094	1730,00
WP	630	250	200	Flansch	350	1	00614T2060095	2170,00
 611T Woltmannzähler für Kaltwasser bis 50°C Einbau: waagrecht								
WS	40	15	50	Flansch	270	1	00611T5060051	875,00
WS	63	25	65	Flansch	300	1	00611T6560061	974,00
WS	100	40	80	Flansch	300	1	00611T8060071	1067,00
WS	160	60	100	Flansch	360	1	00611T1060081	1210,00
 711T Verbundzähler für Kaltwasser bis 50°C mit Nebenzähler Q 3=4 Einbau: waagrecht								
WPV	40	15	50	Flansch	270	1	00711T5060051	1950,00
WPV	100	40	80	Flansch	300	1	00711T8060071	2300,00
WPV	160	60	100	Flansch	360	1	00711T1060081	2950,00
WPV	400	150	150	Flansch	500	1	00711T1560094	4800,00
 811T Brunnenzähler für Kaltwasser bis 30°C Einbau: senkrecht								
WPB	100	40	80	Flansch	180	1	00811T8060071	950,00
WPB	160	60	100	Flansch	200	1	00811T1060081	1230,00
WPB	400	150	150	Flansch	250	1	00811T1560094	2200,00
 911T Einstrahl-Flanschzähler für Kaltwasser bis 30°C Einbau: waagrecht								
WPE	40	15	50	Flansch	270	1	00911T5060051	490,00
WPE	63	25	65	Flansch	300	1	00911T6560061	600,00
WPE	100	40	80	Flansch	300	1	00911T8060071	830,00
WPE	160	60	100	Flansch	350	1	00911T1060081	1060,00
15100 Fernauslesemodule für Woltmannzähler								
Reed-Kontakt kabelgebunden						1	0015100800001	125,00
M-Bus Modul						1	0015100800004	125,00
Funk-Modul						1	0015100800005	125,00



Funktechnik



Die Werner Schütz Funktechnik ermöglicht die Fernauslesung der Werner Schütz Wasserzähler und anderer kompatibler Fabrikate. Hiermit wird die Einhaltung der EED-Richtlinie ermöglicht. Für die Produktbereiche Hauswasserzähler, Wohnungswasserzähler, Grosswasserzähler und Wärmemengenzähler gibt es unterschiedliche nachrüstbare Module, welche jedoch alle ausgelesen werden können.

Nutzungshinweise/Funktionshinweise

Die Funk-Übertragung erfolgt über Wireless-M-Bus oder über LORA.

Montagehinweise

Die Montage erfolgt in Form von nachrüstbaren Modulen auf Werner Schütz Wasserzählern.

Sonstige Informationen

Optional kann die Auslesung über Walk-by-Systeme oder per Gateway erfolgen.







Zertifizierung

Alle zertifizierten Bauteile befinden sich regelmäßig in Wiederholungsprüfungen. Da sich Ausführungen (Modelle) und Prüfrichtlinien kontinuierlich weiter entwickeln, ist eine Änderung der Zertifikat-Nummer möglich oder eine Zertifikat-Gültigkeit wird (im Rahmen von vertretbaren Grenzen) überschritten.

FUNKTECHNIK

Funktechnik für Wireless M-Bus

Preisgruppe 76

Beschreibung	VE	Bestellnummer	Preis/Stück Euro
 <p>Gateway batteriebetrieben Datenübertragung über GPS kompatibel zu OMS-Geräten</p>	1	0015100900005	397,50
 <p>Gateway mit Netzteil Datenübertragung über GPS kompatibel zu OMS-Geräten</p>	1	0015100900004	562,50
 <p>Optischer Auslesekopf mit USB-Anschluss zum parametrieren von Fernauslesemodulen</p>	1	0015100900006	237,50
 <p>Wireless M-Bus USB Receiver</p>	1	0015100900009	450,00
 <p>Wireless M-Bus Bluetooth Receiver</p>	1	0015101000001	1525,00
 <p>Puls-Converter Eingang: 3x Impuls Ausgabe: Wireless M-Bus</p>	1	0015100800009	100,00
Achtung: Parametrierung mit optischem Auslesekopf und Parametriersoftware wird empfohlen!			
<p>Parametriersoftware zur Parametrierung von Fernauslesemodulen</p>	1	SOFTWARE00001	125,00
<p>Auslesesoftware zur Auslesung von OMS - kompatiblen Funksystemen</p>	1	SOFTWARE00002	375,00
 <p>Kompaktmodul für Wireless M-Bus passend für Nassläufer Achtung: Lieferbar Q1/2021</p>	1	0015100700007	71,50
<p>Kompaktmodul für M-Bus kabelgebunden passend für Nassläufer Achtung: Lieferbar Q1/2021</p>	1	0015100700008	71,50

Funktechnik LORA

Preisgruppe 76

Beschreibung



Kompaktmodul
für LORA Funk
passend für Nassläufer



Universalmodul
für LORA Funk
2 Impulseingänge



Aktivierungsgerät
für LORA Module



Gateway
für LORA Funk
als Walk/Drive by Lösung



Gateway
für LORA Funk
mit Bluetooth und WIFI

Abb. ähnlich

Auslesesoftware
inkl. Mikroserver

VE	Bestellnummer	Preis/Stück Euro
1	0015100700001	71,50
1	0015100700002	71,50
1	0015100700003	300,00
1	0015100700004	875,00
1	0015100700005	687,50
1	SOFTWARE00003	375,00



Wärmemengenzähler Calidus-tec



Die Werner Schütz Wärmemengenzähler Calidus-tec werden vorzugsweise in Wohnungen oder Häusern zur Erfassung der verbrauchten Wärme verwendet. Sie werden in verschiedenen Ausführungen angeboten, z.B. als Kompaktmodell, als Kapselzähler und als Großwärmemengenzähler. Alle Wärmemengenzähler sind nachrüstbar für die Fernauslesung.

Nutzungshinweise/Funktionshinweise

Die Batterien der Werner Schütz Wärmemengenzähler sind für eine Nutzungsdauer von 7 Jahren ausgelegt. Optional ist auch ein Sondermodell mit 10 Jahren Batterielaufzeit lieferbar.

Montagehinweise

Die Montage kann in beliebiger Einbaulage erfolgen. Die korrekte Montage der Vorlauf- und Rücklauf-temperaturfühler ist sicherzustellen.

Technische Daten

Medium:	Heizungswasser
Temperatur:	max. 130°C
Betriebsdruck:	max. 16 bar (PN16)
Werkstoffe:	Gehäuse: Metalle nach PLUBA-BWGL Dichtungen: EPDM Temperaturfühler: Platin Schützhülse: Edelstahl
Oberfläche:	Messing blank

Sonstige Informationen



Sondermodelle mit unterschiedlichen Fühlerdurchmessern, Kabellängen etc. sind auf Anfrage lieferbar.

Zertifizierung

Alle zertifizierten Bauteile befinden sich regelmäßig in Wiederholungsprüfungen. Da sich Ausführungen (Modelle) und Prüfrichtlinien kontinuierlich weiterentwickeln, ist eine Änderung der Zertifikat-Nummer möglich oder eine Zertifikat-Gültigkeit wird (im Rahmen von vertretbaren Grenzen) überschritten.



Wärmemengenzähler "Calidus-tec" Kompaktwärmemesszähler, Koax-Wärmemengenzähler

Preisgruppe 77

Beschreibung	Qp	DN	AG	Baulänge in mm	VE	Bestellnummer	Preis/Stück Euro
 425T Kompaktmodell nachrüstbar mit Fern- auslesemodulen	0,6	15	3/4"	110	1/18	00425T1101004	329,60
	1,5	15	3/4"	110	1/18	00425T1101001	329,60
	2,5	20	1"	130	1/18	00425T1301011	345,05
 525T Koax-Modell für vorhandene Gehäuse	0,6		2" Koax		1/18	00525TIE01004	329,60
	1,5		2" Koax		1/18	00525TIE01001	329,60
	2,5		2" Koax		1/18	00525TIE01011	345,05
für vorhandene Unterteile: Aufnahme M77x1,5(TypA)			0,6"		1	00525TAU01004	399,90
			1,5"		1	00525TAU01001	399,90
			2,5"		1	00525TAU01011	399,90
Aufnahme M62 x 2 (TypT)			1,5"		1	00525TTE01001	399,90
			2,5"		1	00525TTE01011	399,90
Aufnahme M60x1,5(TypM)			0,6"		1	00525TMI01004	399,90
			1,5"		1	00525TMI01001	399,90
			2,5"		1	00525TMI01011	399,90
Zusatzoptionen für Calidus-tec (bei Bestellung bitte mit angeben)							
Ausführung splitbar							15,45
Ausführung als Wärme-/ Kältezähler							61,80
Fühlerkabel 3m statt 1,5m							20,60
Batterie 10 Jahre (werksgeprüft)							20,60
Ausführung für Vorlauf							103,00

Einbausätze für Wärmemengenzähler

Preisgruppe 77

Beschreibung	Qp	DN	Anschluss	Baulänge in mm	VE	Bestellnummer	Preis/Stück Euro
 80041 Einbausatz I bestehend aus: 1xPassstück, 2xKugelhahn mit Überwurf, 1xKugelhahn mit Messfühleranschluss	0,6+1,5	15	3/4"	110	1/15	0080041100001	59,74
	2,5	20	1"	130	1/15	0080041200001	66,95
	2,5	20	1"	190	1/15	0080041400001	66,95
	6,0	25	1 1/4"	260	1/15	0080041500001	90,00
	10	40	2"	300	1/15	0080041600001	150,00
 80040 Einbausatz II bestehend aus: 1xPassstück, 2xVer- schraubung, 1xT-Stück, 1xTauchhülse	0,6+1,5	15	3/4"	110	1/15	0080040900001	41,20
	2,5	20	1"	130	1/15	0080041000001	43,26







Fernauslesemodule für Wärmemengenzähler

Preisgruppe 77

Beschreibung	Qp	DN	Anschluss	Baulänge in mm	VE	Bestellnummer	Preis/Stück Euro
					1	0015100800006	39,00
					1	0015100800007	78,00
					1	0015100800008	41,00

Zubehör für Wärmemengenzähler

Preisgruppe 77

	Beschreibung	Qp	DN	Anschluss	Baulänge in mm	VE	Bestellnummer	Preis/Stück Euro
	6216 Kugelhahn mit Überwurf passend f. Kompakt WMZ QN 0,6- QN 2,5		15	1/2"		1/10	0062161520001	8,45
			20	3/4"		1/10	0062162020001	8,76
			25	1"		1/10	0062162520001	15,35
	6217 Kugelhahn mit Mess- fühleranschluss M10x1,5		20	3/4"		1/10	0062172020001	12,88
			25	1"		1/10	0062172520001	15,24
			32	1 1/4"		1/10	0062173220001	28,00
			40	1 1/2"		1/10	0062174020001	61,90
			50	2"		1/10	0062175020001	79,85
	90040 Koax-Gehäuse für Wärmemengenzähler	1,5	AG 3/4"		80	1/10	0090040500001	30,00
		1,5	IG 3/4"		110	1/10	0090040400001	30,00
		1,5	AG 1/2"/15mm		110	1/10	0090040600001	30,00
		1,5	AG 3/4"/18mm		110	1/10	0090040000001	30,00
		1,5	22 mm		110	1/10	0090040100001	30,00
	80040 Passstück für Wärmemengenzähler Messing		15		110	1	0080040300001	12,36
			20		130	1	0080040400001	14,83
			25		260	1	0080042000001	18,00
			40		300	1	0080042100001	29,00
	80040 T-Stück TG			3/4x3/8x3/4		1	0080040500001	8,24
				1x1/2x1		1	0080040600001	9,79
	80040 Tauchhülse für Wärmemengenzähler Messing	0,6-2,5		3/8"	35	1	0080040700001	8,76
		0,6-2,5		1/2"	35	1	0080040800001	12,88
		2,5-6,0		1/2"	40	1	0080043000001	21,90
		3,5-10		1/2"	60	1	0080043100001	31,90
		15-40		1/2"	90	1	0080043200001	42,80
		60-100		1/2"	120	1	0080043300001	61,50
		100-150		1/2"	150	1	0080043400001	84,90
150-600		1/2"	210	1	0080043500001	105,10		
	2240 Wasserzählerver- schraubung, 2-teilig, aus Messing, inkl. Plom- bierbohrung und Dichtung		15	1/2"		1/50	0022401500001	4,70
			20	3/4"		1/50	0022402000001	6,50
			25	1"		1/25	0022402500001	12,60
			32	1 1/4"		1	0022403200001	18,00
			40	1 1/2"		1	0022404000001	33,50
			50	2"		1	0024050000001	60,00

Technische Details zum Calidus-tec Kompaktwärmemengenzähler

Durchflusssensor

Nenndurchfluss Q_p	m^3/h	0,6	1,5	2,5
maximaler Durchfluss Q_{max}	m^3/h	1,2	3,0	5,0
Farbcodierung im Diagramm		blau	grün	rot
Druckverlust bei Q_p	bar	0,155	0,210	0,165
Druckverlust bei Q_{max}	bar	0,660	0,840	0,675
Metrologische Klasse nach MID	Genauigkeitsklasse 3 nach EN			
Nenndruck PN	bar	16		
Einbaulage	horizontal oder vertikal			
Anlaufwerte	horizontal vertikal	3,5l/h 4,0l/h	7,0l/h 7,0l/h	10,0l/h 10,0l/h
Temperaturbereich	$^{\circ}C$	15...90		
Einbau	im Rücklauf, optional auch für Vorlauf lieferbar			
Kabellänge zum Rechenwerk	30cm, fest angeschlossen			
Nennweite DN	mm	15	20	

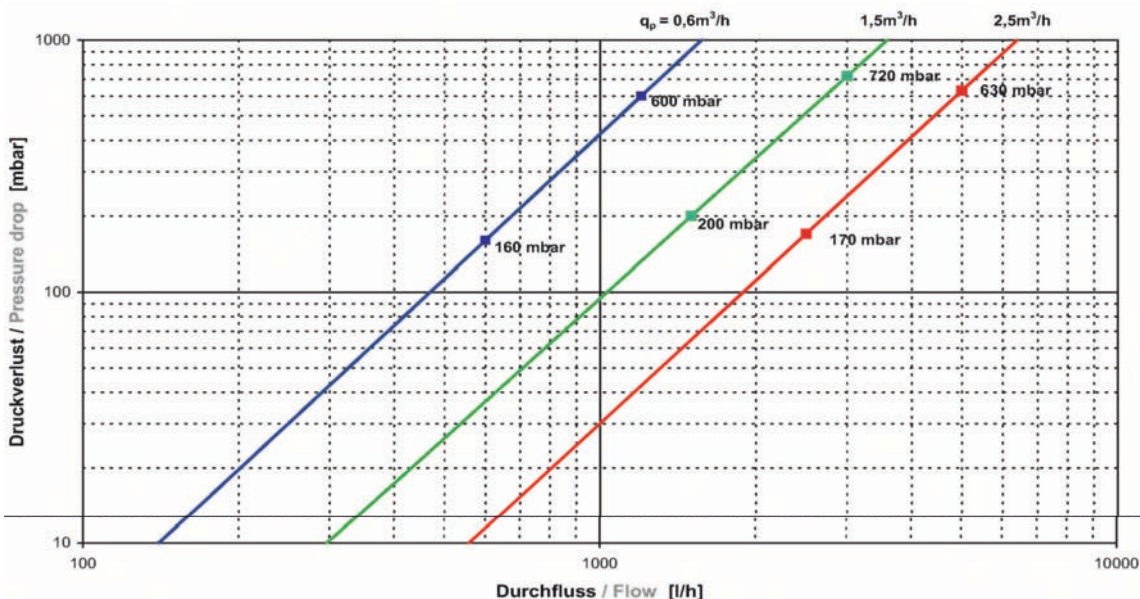

Druckverlustdarstellung des Einstrahl-Kompaktwärmemengenzählers "Calidus-tec"

Technische Details zum Calidus- tec Kompaktwärmemengenzähler

Rechenwerk

Temperaturbereich	C°	1...130
Temperaturdifferenzbereich	K	3...100
Lager- und Umgebungstemperatur	C°	0...55
minimale Temperaturdifferenz	K	0,2
Auflösung Temperatur	C°	0,01
Messhäufigkeit	sec.	dynamisch gesteuerter Messzyklus 2/60s
Anzeige	LCD - 8-stellig + Sonderzeichen	
Darstellung Wärmemenge	MWh, optional kWh, GJ, 3 Nachkommastellen	
Schnittstellen	standard optional	optische Schnittstelle (mit M-Bus-Protokoll) M-Bus, potentialfreier Impulsausgang für Energie oder Volumen oder 2 Impulseingänge incl. M-Bus
Versorgungsspannung	3V Batterie Lithium, mind 6+1 Jahre, optional 10 Jahre	
Datensicherung	1 mal täglich im Festwertspeicher	
Stichtage	frei wählbarer Jahrestichtag 15 Monatswerte oder Halbmonatswerte über Anzeige/Funk 24 Monatswerte oder Halbmonatswerte über optische Schnittstelle oder M-Bus	
Maximalwertspeicher	für Durchfluss und Leistung	
Schutzklasse	IP54	
EMV	Umgebungs klasse C gem. EN 1434	

Maße

Bei Nenndurchfluss Q _p	m ³ /h	0,6	1,5	2,5
Baulänge Durchflusssensor	mm	110	110	130
Aussengewinde Durchflusssensor	Zoll	G3/4	G3/4	G1
Gehäuseabmessung Rechenwerk	mm x mm	75x110x34,5	75x110x34,5	75x110x34,5
Einbauhöhe ab Rohrmittle	mm	52,5	52,5	52,5

Standard-Ausführung

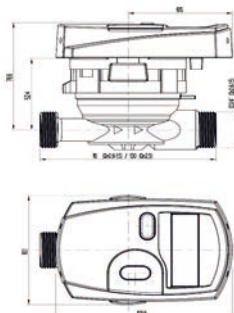
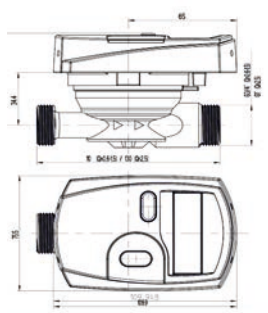

"Plus"-Ausführung mit splitbarem Rechenwerk!

Technische Details zum Koax-Wärmemengenzähler

Durchflusssensor

Nenndurchfluss Q_p	m^3/h	0,6	1,5	2,5
maximaler Durchfluss Q_{max}	m^3/h	1,2	3,0	5,0
Farbcodierung im Diagramm		blau	grün	rot
Druckverlust bei Q_p	bar	0,095	0,190	0,250
Druckverlust bei Q_{max}	bar	0,400	0,740	0,980
Metrologische Klasse nach MID		Genauigkeitsklasse 3		
Nenndruck PN	bar	16		
Einbaulage		beliebig		
Anlaufwerte	l/h	3,5	4,0	5,5
Temperaturbereich	°C	15...90		
Einbau		im Rücklauf, optional auch für Vorlauf lieferbar		
Kabellänge zum Rechenwerk		30cm, fest angeschlossen		
Einbauvorrichtung		EAS 2"/M62x2/M60x1,5		

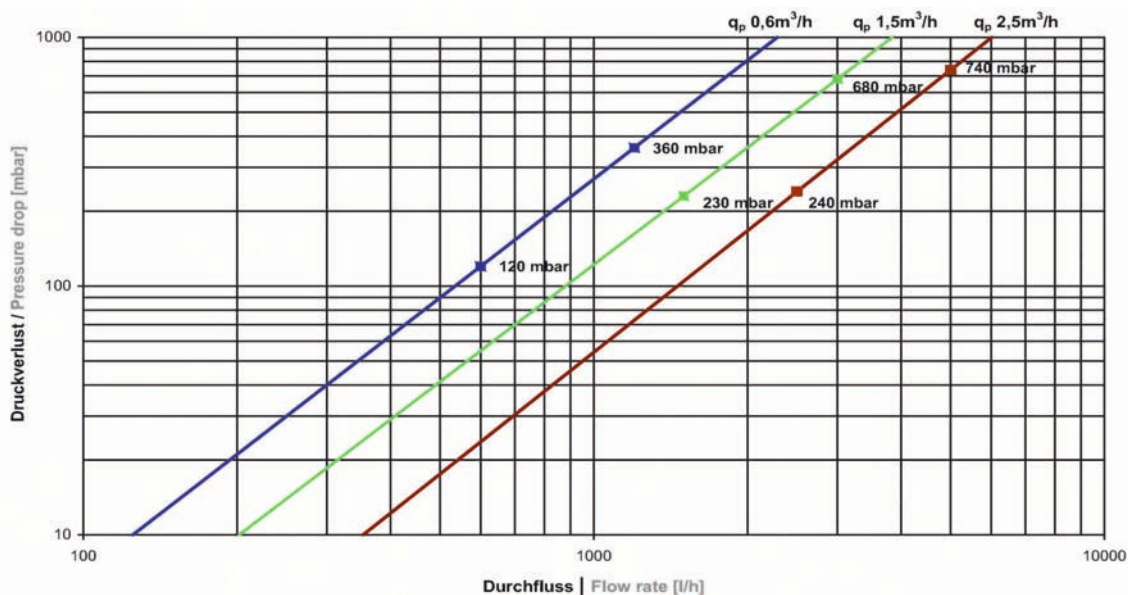

Druckverlustdarstellung des Koax-Wärmemengenzählers "Calidus-tec"

Technische Details zum Koax-Wärmemengenzähler

Rechenwerk

Temperaturbereich	C°	1...130
Temperaturdifferenzbereich	K	3...100
Lager- und Umgebungstemperatur	C°	0...55
minimale Temperaturdifferenz	K	0,2
Auflösung Temperatur	C°	0,01
Messhäufigkeit	sec.	dynamisch gesteuerter Messzyklus 2/60s
Anzeige	LCD - 8-stellig + Sonderzeichen	
Darstellung Wärmemenge	MWh, optional kWh, GJ, 3 Nachkommastellen	
Schnittstellen	standard optional	optische Schnittstelle (mit M-Bus-Protokoll) M-Bus, potentialfreier Impulsausgang für Energie oder Volumen oder 2 Impulseingänge incl. M-Bus
Versorgungsspannung	3V Batterie Lithium, mind 6+1 Jahre, optional 10 Jahre	
Datensicherung	1 mal täglich im Festwertspeicher	
Stichtage	frei wählbarer Jahrestichtag 15 Monatswerte oder Halbmonatswerte über Anzeige/Funk 24 Monatswerte oder Halbmonatswerte über optische Schnittstelle oder M-Bus	
Maximalwertspeicher	für Durchfluss und Leistung	
Schutzklasse	IP54	
EMV	Umgebungsstufe C gem. EN 1434	

Maße

Bei Nenndurchfluss Qp	m³/h	0,6	1,5	2,5
Baulänge EAS*	mm	110	110	130
Aussengewinde EAS*	Zoll	G3/4	G3/4	G1
Gehäuseabmessung Rechenwerk	mm x mm	75x110x34,5	75x110x34,5	75x110x34,5

* Das 2" Einrohranschlussstück (EAS) ist nicht im Lieferumfang enthalten.

Standard-Messkapsel

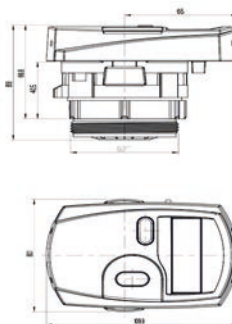
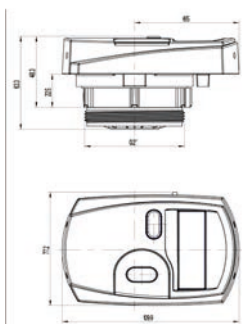

"Plus"-Messkapsel mit splitbarem Rechenwerk

Technische Details zum Wärmemengenzähler Calidus-tec Typ A

Durchflusssensor

Nenndurchfluss Q_p	m^3/h	0,6	1,5	2,5
maximaler Durchfluss Q_{max}	m^3/h	1,2	3,0	5,0
Farbcodierung im Diagramm		blau	grün	rot
Druckverlust bei Q_p	bar	0,100	0,190	0,250
Druckverlust bei Q_{max}	bar	0,400	0,765	0,995
Metrologische Klasse nach MID		Genauigkeitsklasse 3		
Nenndruck PN	bar	16		
Einbaulage		horizontal oder vertikal		
Anlaufwerte	l/h	3,5	4,0	5,5
Temperaturbereich	$^{\circ}C$	15...90		
Einbau		im Rücklauf, optional auch für Vorlauf lieferbar		
Kabellänge zum Rechenwerk		30cm, fest angeschlossen		
Einbauvorrichtung		vorhandene EAT mit M77 x 1,5		

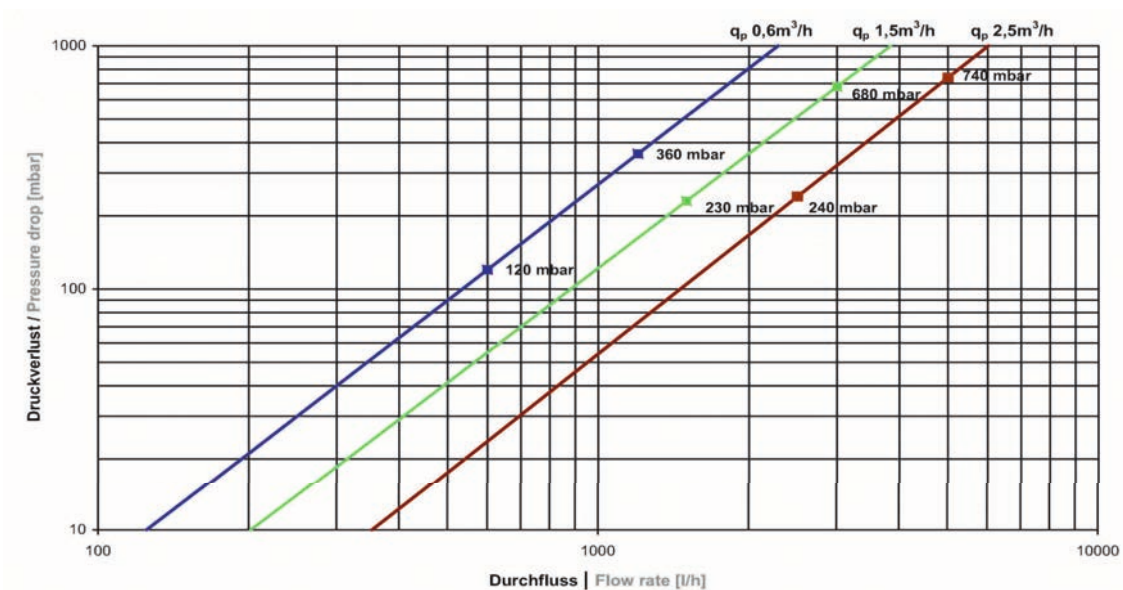

Druckverlustdarstellung des Koax-Wärmemengenzählers "Calidus-tec"

Technische Details zum Wärmemengenzähler Calidus-tec Typ A

Rechenwerk

Temperaturbereich	C°	1...130
Temperaturdifferenzbereich	K	3...100
Lager- und Umgebungstemperatur	C°	0...55
minimale Temperaturdifferenz	K	0,2
Auflösung Temperatur	C°	0,01
Messhäufigkeit	sec.	dynamisch gesteuerter Messzyklus 2/60s
Anzeige	LCD - 8-stellig + Sonderzeichen	
Darstellung Wärmemenge	MWh, optional kWh, GJ, 3 Nachkommastellen	
Schnittstellen	standard optional	optische Schnittstelle (mit M-Bus-Protokoll) M-Bus, potentialfreier Impulsausgang für Energie oder Volumen oder 2 Impulseingänge incl. M-Bus
Versorgungsspannung	3V Batterie Lithium, mind 6+1 Jahre, optional 10 Jahre	
Datensicherung	1 mal täglich im Festwertspeicher	
Stichtage	frei wählbarer Jahrestichtag 15 Monatswerte oder Halbmonatswerte über Anzeige/Funk 24 Monatswerte oder Halbmonatswerte über optische Schnittstelle oder M-Bus	
Maximalwertspeicher	für Durchfluss und Leistung	
Schutzklasse	IP54	
EMV	Umgebungs klasse C gem. EN 1434	

Maße

Bei Nenndurchfluss Qp	m ³ /h	0,6	1,5	2,5
Baulänge EAT	mm	110	110	130
Aussengewinde EAT	Zoll	M 77 x 1,5		
Gehäuseabmessung Rechenwerk	mm x mm	75 x 110 x 34,5		
Einbauhöhe bei abgenommenem Rechenwerk	mm	6,4		

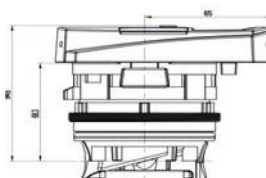
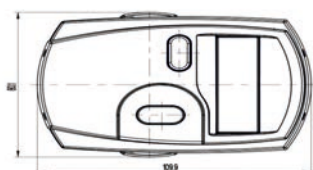

Messkapsel kompatibel zu Unterteilen mit Aufnahme M77 x 1,5, splitbar

Wärmemengenzähler Calidus-tec Ultraschallzähler



Die **Werner Schütz Ultraschall-Wärmemengenzähler Calidus-tec** werden vorzugsweise in Wohnungen oder Häusern zur Erfassung der verbrauchten Wärme verwendet. Sie werden in verschiedenen Ausführungen angeboten, z.B. als Kompaktmodell und als Großwärmehzähler, sowohl mit Gewinde-, als auch mit Flanschanschlüssen. Die Ultraschall-Technologie ist die zukunftsweisende Technologie für präziseste Messtechnik und verfügt über einen sehr großen und dynamischen Messbereich. Alle Wärmemengenzähler sind nachrüstbar für die Fernauslesung.

Nutzungshinweise/Funktionshinweise

Die Batterien der Werner Schütz Ultraschall-Wärmemengenzähler sind für eine Nutzungsdauer von 8 Jahren ausgelegt.

Montagehinweise

Die Montage kann in beliebiger Einbaulage erfolgen. Die korrekte Montage der Vorlauf- und Rücklauf-temperaturfühler ist sicherzustellen. Einbaumaterial bei Großwärmehzählern ist im Lieferumfang enthalten.

Technische Daten

Medium:	Heizungswasser
Temperatur:	max. 130°C
Betriebsdruck:	max. 16 bar (PN16)
Werkstoffe:	Gehäuse: Metalle nach PL UBA-BWGL Dichtungen: EPDM Temperaturfühler: Platin Schutzhülse: Edelstahl
Oberfläche:	Messing blank

Sonstige Informationen



Sondermodelle mit unterschiedlichen Fühlerdurchmessern, Kabellängen etc. sind auf Anfrage lieferbar.

Zertifizierung

Alle zertifizierten Bauteile befinden sich regelmäßig in Wiederholungsprüfungen. Da sich Ausführungen (Modelle) und Prüfrichtlinien kontinuierlich weiter entwickeln, ist eine Änderung der Zertifikat-Nummer möglich oder eine Zertifikat-Gültigkeit wird (im Rahmen von vertretbaren Grenzen) überschritten.

Wärmemengenzähler "Calidus-tec" Ultraschallzähler

Preisgruppe 77

Beschreibung	Qp	DN	AG	Baulänge in mm	VE	Bestellnummer	Preis/Stück Euro	
 <p>425U Ultraschallzähler inkl. Rechenwerk beliebige Einbaulage Gewindeanschluss nachrüstbar mit Fern- auslesemodulen</p>	0,6	15	3/4"	110	1	00425U1101004	515,00	
	1,5	15	3/4"	110	1	00425U1101001	515,00	
	2,5	20	1"	130	1	00425U1301011	555,00	
	2,5	20	1"	190	1	00425U2001011	566,50	
	3,5	25	1 1/4"	260	1	00425U2501021	669,50	
	6,0	25	1 1/4"	260	1	00425U2501031	669,50	
	6,0	25	1 1/4"	150	1	00425U2500034	669,50	
	10	40	2"	300	1	00425U4000041	772,50	
	10	40	2"	200	1	00425U4000044	875,50	
	 <p>Ultraschallzähler inkl. Rechenwerk beliebige Einbaulage Flanschanschluss</p> <p>Zusatzoptionen für Calidus-tec (bei Bestellung bitte mit angeben!)</p> <p>Vers. über Bus Impulsausgang</p> <p>Energie/Volumen Impulseingänge 2-kanalig</p> <p>für Kontaktgeber</p> <p>Sondermodell Vorlauf</p> <p>Sondermodell Solar</p> <p>Sondermodell Kälte Steuerleitung 5mm</p> <p>für Ultraschall</p> <p>Sondermodell Kälte für Ultraschall</p>	15	50	Flansch	200	1	00425U5000051	950,00
25		65	Flansch	300	1	00425U6501061	1100,00	
40		80	Flansch	300	1	00425U8001071	1400,00	
60		100	Flansch	360	1	00425U1001081	1900,00	
								36,05
								40,17
								40,17
								25,00
								25,75
								25,75

Weitere Sonderprogrammierungen
und Ausstattungen auf Anfrage!



Technische Details zum Calidus-tec Ultraschallzähler

Technische Daten

Nenndurchfluss Qp	m ³ /h	0,6	1,5	2,5	3,5	6	10
Nennweite DN	mm	15		20	25		40
maximaler Durchfluss Qmax	m ³ /h	1,2	3,0	5,0	7,0	12	20
minimaler Durchfluss	l/h	12	12	25	28	60	100
Durchfluss bei 1 bar Druckverlust	m ³ /h	1,5	3,9/3,8	5,6	14	12/14	28/32
Temperaturbereich	°C			15-130			
Nenndruck PN	bar	16 (alternativ: 25)					
Einbaulage	beliebig						
Einbau	im Rücklauf, optional auch für Vorlauf lieferbar						
Kabellänge	m	1,5					
Kabelschutzart	IP65						
Versorgungsspannung	V	3 V DC					
Lebensdauer Batterie	10 Jahre						

Druckverlust 2WR7

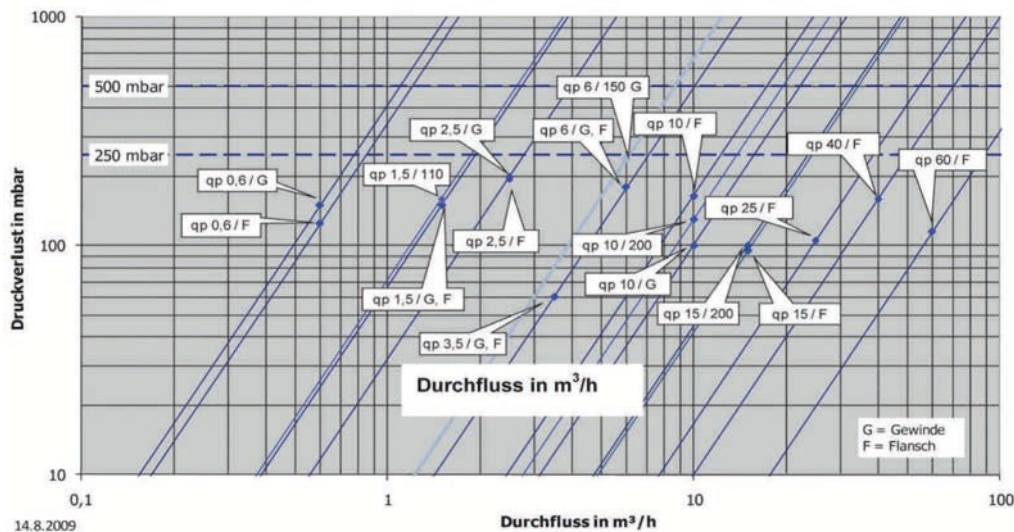

Druckverlustdarstellung des Ultraschallzählers "Calidus-tec"

Maße

Bei Nenndurchfluss Qp	m ³ /h	0,6	1,5	2,5	3,5	6	10
Baulänge L	mm	110/190	110/190	130/190	260	150/260	200/300
Anschlussgewinde		G3/4"/G1"	G3/4"/G1"	G1"	G11/4"	G11/4"	G2"

Technische Details zum Calidus-tec Ultraschallzähler

Technische Daten

Nenndurchfluss Qp	m³/h	3,5	6	10	15	25	40	60
Nennweite DN	mm	25		40	50	65	80	100
maximaler Durchfluss Qmax	m³/h	7	12	20	30	50	80	120
minimaler Durchfluss	l³/h	35	60	100	150	250	400	600
Temperaturbereich	°C	15-130						
Nenndruck PN	bar	16 (alternativ:25)						
Einbaulage		beliebig						
Einbau		im Rücklauf, optional auch für Vorlauf lieferbar						
Kabellänge zum Rechenwerk		1,5 m						

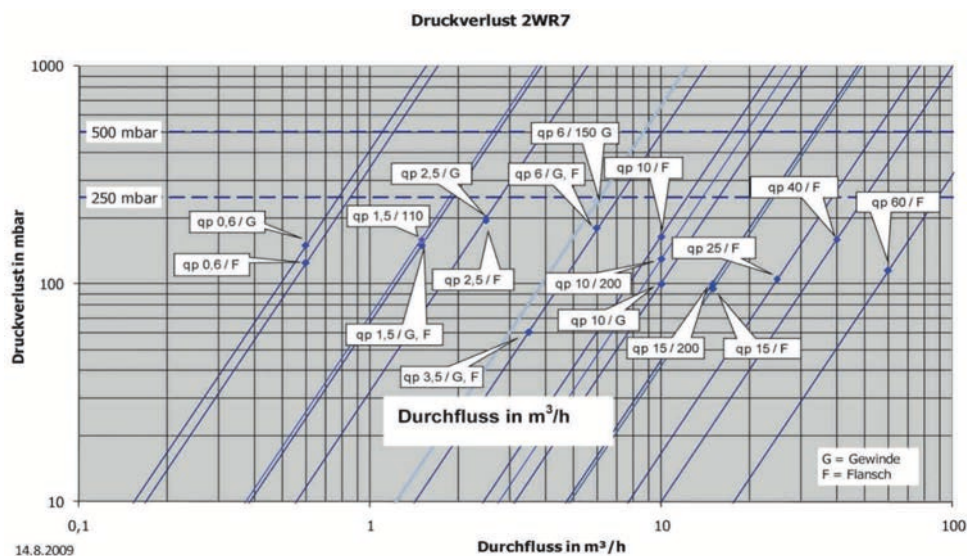

Maße

Bei Nenndurchfluss Qp	m³/h	3,5	6	10	15	25	40	60
Baulänge L	mm	260		300	200/270	300		360
Höhe H ab Rohrmittle	mm	96		93	91/107	97	101	113
Gewindeanschluss	Zoll	G1 1/4	G1 1/4	G2	Flansch	Flansch	Flansch	Flansch
Aussendurchmesser ØD	mm	115	115	150	165	185	200	235
Lochkreisdurchmesser ØK	mm	85	85	110	125	145	160	190
Anzahl Schrauben					4/8	8	8	8



Sonderartikel für Österreich

Schlösser Armaturen hat ein Produktsortiment erstellt, welches die besonderen Anforderungen des österreichischen Marktes abdeckt. Dies betrifft die Produktbereiche Wasserzählerbügel und -garnituren, sowie Wasserzählerverschraubungen. Die in den Garnituren enthaltenen Ventile sind DVGW und Schallschutz geprüft und werden mit montierten Stopfen und Entleerungsventilen ausgeliefert. Die Bügel und Garnituren werden in folgenden Varianten angeboten:

- Edelstahl oder Stahl verzinkt
- waagrecht oder Steigrohr
- verstellbar oder starr
- inkl. Ventile oder nur mit Verschraubungen

Nutzungshinweise/Funktionshinweise

KFR-Ventile sind als Sicherungsarmaturen wartungspflichtig gem. DIN-EN 806-5. Das Wartungsintervall beträgt 1 Jahr.

Montagehinweise

Alle Ventile sind mit einer Rundbundverstärkung versehen, welche ein Aufreißen der Muffe verhindern. Der Einbau muss mit Oberteil nach oben bzw. Fließrichtung von unten nach oben erfolgen. Für alle Oberteile gilt: Bei Bedarf mit Schlüssel nachziehen.

Technische Daten

Medium:	Heizungswasser
Temperatur:	max. 90°C
Betriebsdruck:	max. 10 bar (PN10)
Werkstoffe:	Ventil: Metalle nach PL UBA-BWGL Dichtungen: EPDM
Oberfläche:	Messing blank
Handrad:	Polyamid

Sonstige Informationen

Oberteile werden standardmäßig in nichtsteigender Ausführung geliefert. Ventile mit steigender Spindel und Sondermodelle auf Anfrage.

Zertifizierung

Alle zertifizierten Bauteile befinden sich regelmäßig in Wiederholungsprüfungen. Da sich Ausführungen (Modelle) und Prüfrichtlinien kontinuierlich weiter entwickeln, ist eine Änderung der Zertifikat-Nummer möglich oder eine Zertifikat-Gültigkeit wird (im Rahmen von vertretbaren Grenzen) überschritten.

Wasserzähler-Bügel Edelstahl mit Verschraubungen

Preisgruppe 70

Starre Ausführung, waagrecht



Beschreibung	Anschluss Eing. x Ausg.	Q3=	VE	Bestellnummer	Preis/Stück Euro	Info
2250						
Wasserzähler	3/4 x 3/4"	4	1	0022502000001		Ersatzteile Bügel s. Seite 19
Anschlussbügel	1" x 1"	4	1	0022502500001		
mit 2 Verschraubungen	1 1/4"x1"	4	1	0022502900001	48,00	
Bügel: Edelstahl offen	1 1/4"x3/4"	4	1	0022502400001	48,00	
ohne verstellbaren	1 1/4"x11/4"	4	1	0022502700001		
Wandabstand	1 1/2"x11/2"	4	1	0022502800001		
	1" x 1"	10	1	0022503100001		
	1 1/4"x11/4"	10	1	0022503200001		
	1 1/2"x11/2"	10	1	0022503400001		
geschlossen	1 1/2"x11/2"	16	1	0022504000001		
geschlossen	2"x2"	16	1	0022504300001		

Wasserzähler-Einbaugarnituren verzinkt

Preisgruppe 70

Starre Ausführung, waagrecht



Beschreibung	Anschluss Eing. x Ausg.	Q3=	VE	Bestellnummer	Preis/Stück Euro	Info
2205						
Wasserzähler	3/4" x 3/4"	4	1	0022052070001		Freistromventil: 1535 Oberteil: 1818 KFR-Ventil: 1635 Oberteil: 1821 Ersatzteile Bügel s. Seite 24 Ersatzteile Ventile s. Preisliste 88
Einbaugarnitur	1" x 1"	4	1	0022052570001		
Bügel: verzinkt	1 1/4"x11/4"	4	1	0022053070001		
ohne verstellbaren	1 1/4"x1"	4	1	0022052970001	117,00	
Wandabstand	1 1/2"x11/2"	4	1	0022052870001		
	1" x 1"	10	1	0022053170001		
	1 1/4"x11/4"	10	1	0022053270001		
	1 1/2"x11/2"	10	1	0022054070001		
geschlossen	1 1/2"x11/2"	16	1	0022054170001		
geschlossen	2" x 2"	16	1	0022055070001		

Wasserzähler-Bügel verzinkt mit Verschraubungen

Preisgruppe 70

Starre Ausführung, waagrecht



Beschreibung	Anschluss Eing. x Ausg.	Q3=	VE	Bestellnummer	Preis/Stück Euro	Info
2250						
Wasserzähler	3/4" x 3/4"	4	1	0022502070001		Ersatzteile Bügel s. Seite 24 Sondermodell für Zähler mit 175 mm Baulänge
Anschlussbügel	1" x 1"	4	1	0022502570001		
mit 2 Verschraubungen	1 1/4" x 1"	4	2	0022502970001	42,00	
Bügel: verzinkt offen	1 1/4"x11/4"	4	1	0022502770001		
ohne verstellbaren	1 1/2"x11/2"	4	1	0022502870001		
Wandabstand	1" x 1"	10	1	0022503170001		
	1 1/4"x11/4"	10	1	0022503270001		
	1 1/2"x11/2"	10	1	0022503470001		
geschlossen	1 1/2"x11/2"	16	1	0022504070001		
geschlossen	2"x2"	16	1	0022504370001		

Wasserzähler-Ersatzverschraubungen

Preisgruppe 70.4



Beschreibung

2205
Wasserzähler-
Anschluss Versch.
mit Tülle Ausgang
Oberfläche:
Ausgang Messing

QN	Anschl. Gewinde	VE	Bestellnummer	Preis/Stück Euro
4	3/4"		0022052000202	
4	3/4"		0022052400202	21,50
4	1"		0022052500202	
4	1 1/4"		0022053000202	
4	1 1/2"		0022052800202	
4	1"		0022052900202	27,50
10	1"		0022053100202	
10	1 1/4"		0022053200202	
10	1 1/2"		0022053400202	
16	1 1/2"		0022054000202	
16	2"		0022055000202	

Info
Ersatzdichtungen
s. Seite 19



2205
Wasserzähler-
Anschluss Versch.
Eingang
Oberfläche:
Messing

QN	Anschl. Gewinde	VE	Bestellnummer	Preis/Stück Euro
4	3/4"		0022052000212	
4	3/4"		0022052400212	18,50
4	1"		0022052500212	
4	1 1/4"		0022053000212	
4	1 1/2"		0022052800212	
4	1"		0022052900212	24,00
10	1"		0022053100212	
10	1 1/4"		0022053200212	
10	1 1/2"		0022053400212	
16	1 1/2"		0022054000212	
16	2"		0022055000212	

Info
Ersatzdichtungen
s. Seite 19

Wasserzähler-Verschraubungssets

Preisgruppe 70.4



Beschreibung

2240
Wasserzähler-
Verschraubungs-Set
für Einstrahl-Etagenzähler
Oberfläche:
Messing

DN	Zoll	VE	Bestellnummer	Preis/Stück Euro
	1/2"	10	0022401400001	5,70
	1/2"	10	0022401500001	
	3/4"	10	0022402000001	
	3/4"	10	0022402400001	34,80
	1"	5	0022402500001	
	1 1/4"	1	0022403200001	
	1 1/2"	1	0022404000001	
	2"	1	0022405000001	
	1/2"	10	0022401550001	
	3/4"	10	0022402050001	

Oberfläche:
verchromt

Info
1 Set = 2 Stück
1/2" x IG 1 1/4"
1/2" x IG 3/4"
3/4" x IG 1"
3/4" x IG 1 1/4"
1" x 1 1/4"
1 1/4" x 1 1/2"
1 1/2" x 2"
2" x 2 1/2"
mit Plombier-
richtung
1 Set = 2 Stück
1/2" x IG 3/4"
3/4" x IG 1"





Fachinformation



Fachinformationen

Hier finden Sie unterschiedliche fachliche Informationen zu folgenden Inhalten:

- Gültigkeit der Konformitätsbewertung
- Entgelt zur Konformitätsbewertung
- MID
- EED (Energy Efficiency Directive)

FACHINFORMATION

Energieeffizienzrichtlinie EED (European Energy Directive)

Um die Klimaveränderungen zu begrenzen und eine effiziente Energienutzung zu fördern, gibt es verschiedene Gesetzesinitiativen seitens der EU. Eine davon ist die Energieeffizienzrichtlinie, welche novelliert wurde und am 25.12.2018 in Kraft getreten ist. Die novellierte EED ist bis zum 25.10.2020 in nationales Recht umzuwandeln.

Stand 12.06 2020 ist dieser Prozess in Deutschland noch in Arbeit, d.h. die konkreten Anforderungen des Gesetzgebers dazu sind noch nicht bekannt. Die EED sieht vor, dass ab dem 25.10.2020 nur noch fernablesbare Zähler und Heizkostenverteiler installiert werden, sofern dies technisch machbar, kosteneffizient durchführbar und im Hinblick auf die Energieeinsparungen verhältnismäßig ist.

Durch diese wichtige Bedingung beschränkt sich die EED somit i.d.R. ausschließlich auf Messdienstleister oder Vermieter sehr großer Objekte. Die EED verpflichtet zudem ab dem 01.01.2022 alle Vermieter dazu, ihren Mietern monatliche Verbrauchsinformationen zur Verfügung zu stellen.

Schlösser Armaturen bietet seinen Kunden die zur Umsetzung der EED benötigte Funktechnologie komplett aus einer Hand an.

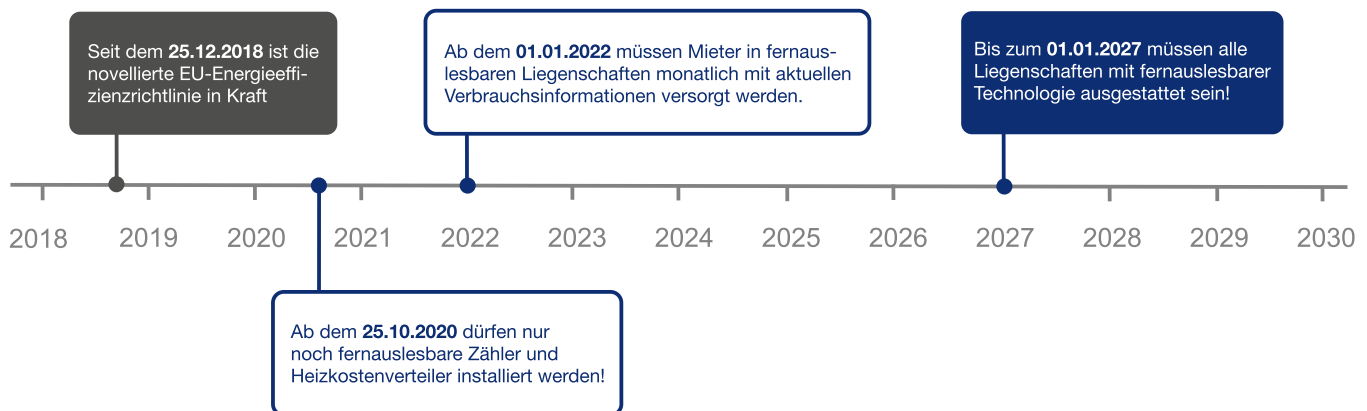

Gültigkeit der Konformitätsbewertung

Für Kaltwasserzähler beträgt die Gültigkeit der Konformitätsbewertung 6 Jahre und für Warmwasserzähler 5 Jahre. Nach Ablauf dieser Fristen müssen die Wasserzähler ausgetauscht werden. Wenn bei den Zählern die CE Kennzeichnung oder die Verplombung zerstört wird, erlischt die Gültigkeit vorzeitig.

Eine Verlängerung der Gültigkeit für 3 Jahre ist möglich bei einer Stichprobenprüfung innerhalb eine Charge.

Entgelt zur Konformitätsbewertung

Folgende Entgelte werden aktuell (Stand 11/2020) berechnet:

Neu ab 01.01.2021

Flügelrad-/Woltmannzähler:

bis Q ³ = 10	:	9,30 € Kaltwasser
	:	9,30 € Warmwasser
bis Q ³ = 16	:	13,00 € Kaltwasser
	:	13,00 € Warmwasser
bis Q ³ = 80	:	62,30 € Kaltwasser
	:	62,30 € Warmwasser
bis Q ³ = 160	:	141,90 € Kaltwasser
	:	141,90 € Warmwasser
bis Q ³ = 250	:	163,10 € Kaltwasser
	:	163,10 € Warmwasser
bis Q ³ = 400	:	226,30 € Kaltwasser
	:	226,30 € Warmwasser
bis Q ³ = 1000	:	405,00 € Kaltwasser
	:	405,00 € Warmwasser
bis Q ³ = 1250	:	641,80 € Kaltwasser
	:	641,80 € Warmwasser

Flügelrad-/Woltmannzähler:

bis Q ³ = 10	:	9,90 € Kaltwasser
	:	9,90 € Warmwasser
bis Q ³ = 16	:	13,90 € Kaltwasser
	:	13,90 € Warmwasser
bis Q ³ = 80	:	66,50 € Kaltwasser
	:	66,50 € Warmwasser
bis Q ³ = 160	:	151,50 € Kaltwasser
	:	151,50 € Warmwasser
bis Q ³ = 250	:	174,10 € Kaltwasser
	:	174,10 € Warmwasser
bis Q ³ = 400	:	241,60 € Kaltwasser
	:	241,60 € Warmwasser
bis Q ³ = 1000	:	432,30 € Kaltwasser
	:	432,30 € Warmwasser
bis Q ³ = 1250	:	685,10 € Kaltwasser
	:	685,10 € Warmwasser

Verbundzähler:

bis Q ³ = 63	:	151,70 € Kaltwasser
bis Q ³ = 160	:	231,30 € Kaltwasser
bis Q ³ = 250	:	252,50 € Kaltwasser

Verbundzähler:

bis Q ³ = 63	:	162,00 € Kaltwasser
bis Q ³ = 160	:	247,00 € Kaltwasser
bis Q ³ = 250	:	269,90 € Kaltwasser

Wärmemengenzähler:

bis QP 2,5	:	39,10 €
bis QP 10	:	42,80 €
bis QP 40	:	92,10 €
bis QP 100	:	171,70 €
bis QP 150	:	256,10 €

Wärmemengenzähler:

bis QP 2,5	:	41,40 €
bis QP 10	:	45,70 €
bis QP 40	:	98,30 €
bis QP 100	:	183,30 €
bis QP 150	:	273,40 €

MID

Am 31.10.06 ist die neue europäische Messgeräte-Richtlinie in Kraft getreten. Die sogenannte Measuring Instruments Directive, kurz MID. Diese Richtlinie soll die verschiedenen Eichrechte der einzelnen europäischen Staaten harmonisieren. Für alle Zulassungen, die nach dem 31.10.06 beantragt wurden, gilt diese Richtlinie und nicht mehr das deutsche Eichgesetz.

Information neues Mess- und Eichgesetz (MessEG) sowie MID und Nacheichungen

1. Was verbirgt sich hinter den Bezeichnungen?

- Das neue Mess- und Eichgesetz ist zum 01.01.2015 durch den Gesetzgeber eingeführt worden. Es soll den Verbraucher beim Erwerb von messbaren Gütern schützen und eine Messsicherheit in allen Bereichen des öffentlichen Interesses sowie im geschäftlichen Verkehr schaffen.
- Die MID (Measuring Instruments Directive) ist die neue europäische Messgeräte-Richtlinie. Sie soll einen harmonisierten europäischen Markt für Messgeräte schaffen. Die Richtlinie ist am 30.10.2006 in Kraft getreten und muss bis zum 31.10.2016 verbindlich umgesetzt werden. Anstelle der bekannten Eichung eines Messgerätes tritt dann eine Konformitätsbewertung gemäß der neuen Richtlinie.

2. Was verändert sich durch die neue Gesetzgebung?

- Meldepflicht für Messgeräte: Ab dem 01.01.2015 müssen alle geeichten bzw. MID konformitätsbewerteten Zähler dem zuständigen Eichamt gemeldet werden. Die Anmeldung kann z.B. online unter www.eichamt.de durchgeführt werden. Weitere Informationen zu diesem Thema finden sich dort. Verantwortlich für die Meldung ist der Betreiber der Messstelle (Versorger, Vermieter, Eigentümergesellschaft etc.).
- Verwendung von ungeeichten Geräten: Gemäß § 37 dürfen generell keine ungeeichten Geräte mehr für den gesetzlichen Abrechnungsverkehr verwendet werden. Alle Sonderregelungen aus der Vergangenheit entfallen. Bei Verwendung eines ungeeichten Zählers oder eines Zähler mit abgelaufener Eichfrist kann nach § 60 eine Geldbuße bis zu 50.000 € verhängt werden.
- Neue Beschriftung: Anstelle der bisher bekannten Eichmarken tritt die neue CE-Kennzeichnung der Messgeräte. Informationen dazu finden Sie im Informationsschreiben der Eichaufsichtsbehörden, welches Sie auf www.schlösser-armaturen.de einsehen können.
- Nacheichungen: Eine Nacheichung der MID konformitätsbewerteten Zähler ist möglich. Entweder durch Nacheichung und anschließende Anbringung einer entsprechenden national gültigen Eichmarke oder durch Unkenntlichmachung der alten CE-Kennzeichnung und anschließenden Aufbringung der neuen CE-Kennzeichnung. Für die Nacheichung unserer Wasser- und Wärmezähler gelten folgende Vorgaben:

1. Die Annahme von Geräten zur Nacheichung ist nur bis zum 31.03. des jeweiligen Jahres möglich. Eine spätere Rücksendung zur Nacheichung werden wir unfrei zum Absender zurück senden. Alle Rücksendungen müssen frei Haus erfolgen!
2. Es werden generell nur Zähler vom Vorjahr nachgeeicht.
3. Alle Zähler können nur einmal nachgeeicht werden.
4. Fremdfabrikate können nicht nachgeeicht werden.
5. Bei der Nacheichung werden die aktuell gültigen Eichgebühren berechnet.
6. Die Rücksendung der nachgeeichten Zähler erfolgt „unfrei“ oder als Beipack zur nächsten Lagersendung.
7. Alle Zähler, die nicht den o.g. Vorgaben entsprechen, werden von uns unfrei an den Absender zurück geschickt.

3. Was passiert mit den Eichgebühren?

Anstelle der bisher bekannten amtlichen Eichgebühr tritt spätestens ab dem 31.10.2016 das „Entgelt zur Konformitätsbewertung“. Diese Entgelte sind identisch zu den bisherigen Eichgebühren.

4. Was ändert sich für die Eichämter?

Die Eichämter sind ab dem 31.10.2016 für die Marktaufsicht zuständig. Dies bedeutet, dass die Eichämter Messstellen kontrollieren hinsichtlich der Eignung und Eichung der Messgeräte sowie deren Konformität zur MID. Nähere Informationen dazu finden Sie auf www.eichamt.de.



Auftrags-, Lieferungs- und Zahlungsbedingungen der Schösser Armaturen GmbH

Allgemeine Verkaufsbedingungen

§ 1 Allgemeines

- Diese Allgemeinen Verkaufsbedingungen gelten für alle gegenwärtigen und zukünftigen Geschäftsbeziehungen mit Unternehmern, jur. Personen des öffentlichen Rechts und öffentlich-rechtlichen Sondervermögen über Lieferungen und sonstige Leistungen unter Einschluss von Werkverträgen und der Lieferung nicht vertretbarer Sachen.
- Einkaufsbedingungen des Käufers werden auch dann nicht anerkannt, wenn die Schösser Armaturen GmbH ihnen, selbst bei Kenntnis, nicht nochmals nach Eingang ausdrücklich widerspricht, es sei denn, ihrer Geltung wird ausdrücklich schriftlich zugestimmt.

§ 2 Angebote

- Die Angebote der Schösser Armaturen GmbH sind freibleibend und vorbehaltlich ihrer Liefermöglichkeit.
- Technische Änderungen in Form, Farbe und/oder Gewicht bleiben im Rahmen des zumutbaren ebenfalls vorbehalten.

§ 3 Versand

- Der Versand erfolgt auf Gefahr des Käufers und zwar auch dann, wenn der Transport frei Haus erfolgt. Die Wahl des Versandweges ist der Schösser Armaturen GmbH überlassen. Die Versandkosten trägt der Käufer, sofern nichts anderes schriftlich vereinbart worden ist.
- Der Abschluss einer Transportversicherung erfolgt nur auf schriftlichen Wunsch des Käufers und auf dessen Kosten. Etwaige Transportschäden sind dem Frachtführer und der Schösser Armaturen GmbH unverzüglich anzuzeigen.
- Erfolgt die Lieferung in Leihbehältern, so sind diese innerhalb von 8 Tagen nach Erhalt der Lieferung Restentleert und frachtfrei zurückzusenden. Verlust und Beschädigung einer Leihverpackung geht zu Lasten des Käufers, wenn dies von ihm zu vertreten ist.
- Einwegverpackungen werden nicht von der Schösser Armaturen GmbH zurückgenommen, stattdessen nennt die Schösser Armaturen GmbH dem Käufer einen Dritten, der die Verpackungen entsprechend der Verpackungsverordnung einer stofflichen Verwertung zuführt.
- Mehrweggebilde, die nicht ausdrücklich im Preis und Rechnungsbetrag enthalten sind, werden nur leihweise zur Verfügung gestellt. Sie bleiben Eigentum der Schösser Armaturen GmbH.

§ 4 Gefahrübergang

Die Gefahr des zufälligen Untergangs und der zufälligen Verschlechterung der Waren geht mit der Übergabe, beim Versandgeschäft mit der Auslieferung der Sache an den Spediteur, den Frachtführer oder der sonst zur Auslieferung der Versandung bestimmten Person oder Anstalt auf den Käufer über.

§ 5 Lieferung / Abnahme

- Lieferfristen sind annähernd. Sie gelten vorbehaltlich rechtzeitiger Selbstbelieferung. Werden vereinbarte Lieferfristen von der Schösser Armaturen GmbH nicht eingehalten, so hat der Käufer der Schösser Armaturen GmbH schriftlich eine angemessene Nachlieferfrist von mindestens 3 Wochen zu setzen, die mit dem Eingang der Fristsetzung bei der Schösser Armaturen GmbH beginnt. Nach Ablauf der Nachlieferfrist ist der Käufer zum Rücktritt berechtigt. Bis zum Eingang der schriftlichen Rücktrittserklärung ist die Schösser Armaturen GmbH zur Nachlieferung berechtigt.
- Bei höherer Gewalt, Arbeitskampfmaßnahmen und sonstigen unverschuldeten Betriebsstörungen, die länger als eine Woche dauern, wird die Liefer- bzw. Abnahmefrist um die Dauer der Behinderung, längstens jedoch um 5 Wochen zuzüglich Nachlieferfrist verlängert. Die Verlängerung tritt nur ein, wenn der andere Partei der Grund der Behinderung unverzüglich mitgeteilt wird, sobald zu übersehen ist, dass die vorgenannte Frist nicht eingehalten werden kann.
- Teillieferungen sind zulässig.
- Bei Abnahmeverzug des Käufers ist die Schösser Armaturen GmbH nach Setzung einer Nachfrist von 5 Tagen berechtigt, nach ihrer Wahl Rechnung auf den Zeitpunkt der Bereitstellung der Ware zu erteilen oder vom Vertrag zurückzutreten oder Schadensersatz zu verlangen. Die Einlagerung vom Käufer nicht abgenommener Ware erfolgt auf dessen Gefahr und unter Berechnung von Lagerkosten.

§ 6 Mustermaterial

- Muster werden zum Selbstkostenpreis geliefert. Soweit nichts anderes vereinbart, bleiben von der Schösser Armaturen GmbH dem Käufer leihweise zur Verfügung gestellte und Muster unser Eigentum.
- Mustermaterial gilt mit Rücksicht auf Produktionstechnische oder Materialbedingte Abweichungen bei der Herstellung nicht als Probe im Sinne des § 454 BGB.

§ 7 Preise

- Die Preise der Schösser Armaturen GmbH sind Nettopreise ohne Umsatzsteuer.
- Soweit zwischen Vertragsabschluss und Lieferung mehr als 4 Monate liegen, gelten die Preise der Schösser Armaturen GmbH zum Tage der Lieferung. Dies gilt nicht, falls die Lieferung sich aufgrund des Verschuldens der Schösser Armaturen GmbH verzögert hat.

§ 8 Zahlung

- Die Rechnungen der Schösser Armaturen GmbH werden zum Tage der Lieferung bzw. der Bereitstellung der Ware ausgestellt. Sie sind innerhalb von 30 Tagen ab Rechnungsdatum ohne Abzug fällig. Bei Zahlung innerhalb 14 Tagen ab Rechnungsdatum gewähren die Schösser Armaturen GmbH ein Skonto von 3 % auf den nach Abzug etwaiger Rabatte verbleibenden Rechnungsbetrag.
- Bei Zahlung nach Fälligkeit berechnen die Schösser Armaturen GmbH Zinsen in Höhe von zusätzlich 8% Punkte über dem Basiszinssatz. Der Nachweis eines höheren oder niedrigeren Schadens bleibt sowohl der Schösser Armaturen GmbH als auch dem Käufer unbenommen.
- Die Aufrechnung ist nur mit unbestrittenen oder rechtskräftig festgestellten Forderungen zulässig. Gleiches gilt für die Zurückhaltung fälliger Rechnungsbeträge, es sei denn die Gegenforderung beruht auf demselben rechtlichen Verhältnis.
- Vor völliger Zahlung fälliger Rechnungsbeträge einschließlich Zinsen ist die Schösser Armaturen GmbH zu keiner weiteren Lieferung aus irgendeinem laufenden Vertrag verpflichtet. Wird nach Abschluss des Vertrages erkennbar, dass der Zahlungsanspruch der Schösser Armaturen GmbH durch mangelnde Zahlungsfähigkeit des Käufers gefährdet wird, oder gerät der Käufer mit einem erheblichen Betrag in Zahlungsverzug oder treten andere Umstände ein, die auf eine wesentliche Verschlechterung der Zahlungsfähigkeit des Käufers nach Vertragsschluss schließen lassen, stehen der Schösser Armaturen GmbH die Rechte aus § 321 BGB zu. Die Schösser Armaturen GmbH ist dann auch berechtigt, alle noch nicht fälligen Forderungen aus der laufenden Geschäftsverbindung mit dem Käufer fällig zu stellen.

§ 9 Sachmängelhaftung

- Offensichtliche Mängel oder sonstige Beanstandungen bezüglich des Liefergegenstandes auch das Fehlen garantierter und zugesicherter Eigenschaften sind der Schösser Armaturen GmbH unverzüglich, spätestens innerhalb von 14 Tagen nach Empfang des Liefergegenstandes schriftlich mitzuteilen.
- Für handelsübliche oder geringe oder technisch nicht vermeidbare Abweichungen der Qualität, Farbe, der Maße, des (spezifischen) Gewichte oder der Ausrüstung, übernimmt die Schösser Armaturen GmbH keine Haftung. Die anwendungstechnische Beratung der Schösser Armaturen GmbH in Wort und Schrift auch soweit sie von Seiten der Vorlieferanten der Schösser Armaturen GmbH erfolgt befreit den Käufer nicht von der eigenen Prüfung der gelieferten Waren für den beabsichtigten Zweck.
- Nach begonnener Verarbeitung der Ware ist jede Beanstandung offensichtlicher Mängel ausgeschlossen.
- Bei berechtigter, fristgemäßer Mängelrüge kann die Schösser Armaturen GmbH nach ihrer Wahl den Mangel beseitigen oder eine mangelfreie Ware liefern (Nacherfüllung). Bei Fehlschlagen oder Verweigerung der Nacherfüllung kann der Käufer nach erfolglosem Ablauf einer angemessenen Frist vom Vertrag zurücktreten oder den Kaufpreis mindern. Ist der Mangel nicht arbeitsch oder ist die Ware bereits veräußert, verarbeitet oder umgestaltet, steht dem Käufer nur das Minderungsrecht zu.

§ 10 Allgemeine Haftungsbegrenzung, Verjährung und Rückgriff

- Wegen Verletzung vertraglicher und außervertraglicher Pflichten, insbesondere wegen Unmöglichkeit, Verzug, Verschulden bei Vertragsabnahme und unerlaubter Handlung haftet die Schösser Armaturen GmbH auch für die leistenden Angestellten und sonstigen Erfüllungsgehilfen nur in Fällen des Vorsatzes und der groben Fahrlässigkeit, beschränkt auf den bei Vertragsschluss voraussehbaren vertragstypischen Schaden. Im Übrigen ist die Haftung der Schösser Armaturen GmbH auch für Mangel- und Mangelfolgeschäden, ausgeschlossen.
- Diese Beschränkungen gelten nicht bei schuldhaftem Verstoß gegen wesentliche Vertragspflichten, soweit die Erreichung des Vertragszwecks gefährdet wird, bei schuldhaft herbeigeführten Schäden des Lebens, des Körpers und der Gesundheit und auch dann nicht, wenn und soweit die Schösser Armaturen GmbH die Garantie für die Beschaffenheit für die verkaufte Sache oder aber ein Beschaffungsrisiko übernommen hat, sowie in Fällen zwingender Haftung nach dem Produkthaftungsgesetz. Die Regeln über die Beweislast bleiben hiervon unberührt.
- Soweit nichts Anderes vereinbart, verjähren vertragliche Ansprüche, die dem Käufer gegen die Schösser Armaturen GmbH aus Anlass und im Zusammenhang mit der Lieferung der Ware entstehen, ein Jahr nach Ablieferung der Ware. Diese Frist gilt nicht für solche Waren, die entsprechend ihrer üblichen Verwendungsweise für ein Bauwerk verwendet werden. Davon unberührt bleibt die Haftung der Schösser Armaturen GmbH aus vorsätzlichen und grob fahrlässigen Pflichtverletzungen, schuldhaft herbeigeführten Schäden des Lebens, des Körpers und der Gesundheit.
- Rückgriffsansprüche des Käufers nach § 478 BGB gegen die Schösser Armaturen GmbH sind beschränkt auf den gesetzlichen Umfang der gegen den Käufer geltend gemachten Mängelansprüche Dritter und setzen voraus, dass der Käufer seiner im Verhältnis zur Schösser Armaturen GmbH obliegenden Rückgriffpflicht gemäß § 377 HGB nachkommen ist.

§ 11 Eigentumsvorbehalt

- Die gelieferten Waren bleiben bis zur vollständigen Zahlung aller im Zeitpunkt des Vertragsschlusses bestehenden Forderungen, gleich aus welchem Rechtsgrund, Eigentum der Schösser Armaturen GmbH. Dies gilt auch dann, wenn die Zahlungen für besonders bezeichnete Forderungen geleistet wurden. Die Einstellung einzelner Forderungen in eine laufende Rechnung sowie die Saldoziehung und deren Anerkennung berührt den Eigentumsvorbehalt nicht.
- Wird die an den Käufer gelieferte Vorbehaltsware durch den Käufer be- oder verarbeitet, so erfolgt die Be- oder Verarbeitung durch den Käufer für die Schösser Armaturen GmbH ohne, dass der Schösser Armaturen GmbH daraus Verpflichtungen entstehen. Wird der Liefergegenstand mit nicht der Schösser Armaturen GmbH gehörenden Gegenständen verbunden, vermischt oder vermengt, so wird die Schösser Armaturen GmbH Miteigentümer der Gesamtsache, entsprechend den gesetzlichen Bestimmungen. Erwirbt der Käufer das Alleineigentum an der neuen Sache, so beträgt er schon jetzt an die Schösser Armaturen GmbH das Miteigentum nach dem Verhältnis des Wertes des Liefergegenstandes zu den mit diesem verbundenen Gegenständen im Zeitpunkt der Verbindung.
- Wird Vorbehaltsware vom Käufer allein oder zusammen mit nicht der Schösser Armaturen GmbH gehörender Ware veräußert, so tritt der Käufer schon jetzt die aus der Weiterveräußerung entstehenden Forderungen in Höhe des Wertes der Vorbehaltsware mit allen Nebenrechten und Ansprüchen, die an die Stelle der Vorbehaltsware treten, an die Schösser Armaturen GmbH ab. Wenn die weiterveräußerte Ware im Miteigentum der Schösser Armaturen GmbH steht, so erstreckt sich die Abtretung der Forderung auf den Betrag, der dem Anteil des Miteigentums der Schösser Armaturen GmbH entspricht. Die Schösser Armaturen GmbH nehmen diese Abtretungen hiermit an. Als Veräußerung gilt auch der Einbau der Vorbehaltsware in Bauwerke.
- Der Käufer ist berechtigt, Forderungen aus der Weiterveräußerung einzuziehen. Diese Einziehungsermächtigung erlischt im Falle des Widerrufs durch die Schösser Armaturen GmbH spätestens aber bei Zahlungsverzug. Nichtinlösung eines Wechsels oder Antrag auf Eröffnung eines Insolvenzverfahrens. Die Schösser Armaturen GmbH wird von ihrem Widerrufsrecht nur dann Gebrauch machen, wenn nach Abschluss des Vertrages erkennbar wird, dass der Zahlungsanspruch der Schösser Armaturen GmbH aus diesem oder aus anderen Verträgen mit dem Käufer durch dessen mangelnde Zahlungsfähigkeit gefährdet wird. Auf Verlangen der Schösser Armaturen GmbH ist der Käufer verpflichtet, seine Abnehmer sofort von der Abtretung an die Schösser Armaturen GmbH zu unterrichten und die Schösser Armaturen GmbH die zur Einziehung erforderlichen Unterlagen unverzüglich zu übergeben, insbesondere hat der Käufer der Schösser Armaturen GmbH eine genaue Aufstellung seiner Forderungen mit Namen und Anschrift der Abnehmer zu übergeben und der Schösser Armaturen GmbH alle für die Geltendmachung der abgetretenen Forderungen nötigen Auskünfte zu erteilen.
- Der Käufer bevollmächtigt die Schösser GmbH, die Abnehmer von der Abtretung zu unterrichten und die Forderung selbst einzuziehen, sobald er mit einer Zahlung in Verzug gerät oder sich seine Vermögensverhältnisse verschlechtern. Der Schösser Armaturen GmbH steht das Recht zu, eine Überprüfung des Bestandes der abgetretenen Forderungen durch einen beauftragten anhand der Buchhaltung des Käufers zu verlangen. Der Käufer hat den Schösser Armaturen GmbH eine Aufstellung der die noch vorhandene Vorbehaltsware zu übergeben.
- Bei vertragswidrigem Verhalten des Käufers, insbesondere bei Zahlungsverzug, ist die Schösser Armaturen GmbH zur Rücknahme des Liefergegenstandes nach Mahnung und Fristsetzung berechtigt und der Käufer zur Herausgabe verpflichtet. Die Geltendmachung des Eigentumsvorbehalts sowie die Pfändung des Liefergegenstandes durch die Schösser Armaturen GmbH gilt nicht als Rücktritt vom Vertrag.
- Der Käufer ist zur Weiterveräußerung, zur Verwendung oder zum Einbau der Vorbehaltsware nur im üblichen ordnungsgemäßen Geschäftsgang und nur mit der Maßgabeberechtigung und ermächtigt, dass die nach vorstehenden, abgetretenen Forderungen tatsächlich auf die Schösser Armaturen GmbH übergehen. Zu anderen Verwendungen über die Vorbehaltsware ist der Käufer nicht berechtigt. Der Käufer darf den Liefergegenstand auch nicht verpfänden oder zur Sicherung bereinigen. Die Ermächtigung des Käufers gemäß Satz 1 entfällt bei drohender oder bereits eingetretener Zahlungsunfähigkeit oder bei sonstiger wesentlicher Verschlechterung seiner Vermögensverhältnisse.
- Über Zwangsvollstreckungsmaßnahmen Dritter in den unter Eigentumsvorbehalt stehenden Liefergegenstand oder in die an aus abgetretenen Forderungen hat der Käufer die Schösser Armaturen GmbH unverzüglich und unter Übergabe der für den Widerspruch notwendigen Unterlagen zu unterrichten.
- Übersteigt der Wert der der Schösser Armaturen GmbH insgesamt eingepfändeten Sicherheiten die Forderungen der Schösser Armaturen GmbH um mehr als 20%, ist die Schösser Armaturen GmbH verpflichtet und bereit, die der Schösser Armaturen GmbH gewährten Sicherheiten, soweit sie die vereinbarte Deckungsgrenze überschreiten, an den Käufer zurückzugeben bzw. freizugeben.

§ 12 Rahmen- und Abrufaufträge

- Ist mit dem Käufer ein Kauf auf Abruf vereinbart, tritt mit Ablauf der Abruffrist die Fälligkeit der noch ausstehenden Lieferungen automatisch ein. Der Käufer ist dann verpflichtet die noch ausstehenden Lieferungen abzurufen und Zug um Zug gegen Übertragung des Eigentums den vereinbarten Kaufpreis zu bezahlen. Hinsichtlich jeder einzelnen Rate steht der Schösser Armaturen GmbH das Recht zu, neben der Erfüllung den Ersatz des Vermögensschadens zu verlangen oder nach § 323 BGB vorzugehen.
- Ruft der Käufer die vereinbarten Lieferungen nicht innerhalb der vereinbarten Abruffrist ab, steht der Schösser Armaturen GmbH das Recht zu, ohne Fristsetzung die Waren anderweitig zu verwerten. Das gleiche gilt, wenn der Käufer innerhalb der Abruffrist Insolvenz anmeldet und/oder zahlungsunfähig wird.

§ 13 Preisklausel

Bei allen Aufträgen, - auch bei Bestellungen auf Abruf und Sukzessivlieferungsverträgen - bei denen die Lieferung vertragsgemäß oder auf Wunsch des Käufers später als drei Monate nach Auftragserteilung erfolgt, behält sich die Schösser Armaturen GmbH das Recht vor, ihre Preise angemessen zu ändern, wenn nach Abschluss des Vertrages Kostensenkungen oder Kostenerhöhungen, insbesondere aufgrund von Lohnsteigerungen oder Materialpreisänderungen eintreten. Diese werden dem Besteller auf Verlangen nachgewiesen.

§ 14 Schutzrechte, Werkzeuge, Modelle und Zeichnungen

- Erfolgt Lieferungen nach Zeichnungen oder sonstigen Angaben des Käufers, trägt der Käufer die Verantwortung für die Richtigkeit und dafür, dass Schutzrechte Dritter nicht verletzt werden. Der Käufer hat die Schösser Armaturen GmbH von sämtlichen Ansprüchen eines Schutzrechtsinhabers freizustellen.
- Kokillen, Modelle, Werkzeuge und Einrichtungen, die für die bestellte Ware benötigt werden, können von der Schösser Armaturen GmbH voll und anteilig berechnet werden. Sie bleiben Eigentum der Schösser Armaturen GmbH, auch wenn die Schösser Armaturen GmbH sie im Auftrag des Käufers angefertigt hat und/oder der Käufer sie anteilig oder voll bezahlt. Wenn sie nach speziellen Angaben des Käufers angefertigt sind, der sie ausschließlich für Lieferungen an den Besteller verwendet, solange dieser seine Abnahme- und Zahlungsverpflichtungen erfüllt und die Geschäftsverbindung andauert.
- Werden zwei Jahre nach der letzten Fertigung keine Teile nachbestellt, steht der Schösser Armaturen GmbH das Recht zu, die Kokillen, Modelle, Werkzeuge und die erstellten Einrichtungen nach einer entsprechenden Mitteilung an den Käufer innerhalb einer Frist von 6 Wochen ab Zugang der Mitteilung zu verschrotten oder anderweitig zu verwerten.
- Für den Fall, dass der Käufer Insolvenz anmeldet, ist die Schösser Armaturen GmbH auch vor Ablauf von zwei Jahren ohne eine vorherige entsprechende Mitteilung an den Käufer berechtigt, die Kokillen, die Modelle, die Werkzeuge und die erstellten Einrichtungen zu verschrotten oder anderweitig zu verwerten.

§ 15 Rücksendung von Katalogware

Rücksendungen von Katalogware aufgrund von Warenrückgaben sind nur nach vorheriger Vereinbarung zulässig und grundsätzlich frei vorzunehmen. Bei Gutschriften wieder verkaufsfähiger Ware werden 30 % Handhabungskosten in Abzug gebracht.

§ 16 Erfüllungsort / Gerichtsstand

- Erfüllungsort für sämtliche Ansprüche aus dem Vertragsverhältnis ist der Sitz der Schösser Armaturen GmbH & Co. KG. Für sämtliche gegenwärtige und zukünftige Ansprüche aus der Geschäftsverbindung, einschließlich Wechsel- und Scheckforderungen, wird als Gerichtsstand der Firmensitz der Schösser Armaturen GmbH vereinbart. Dasselbe gilt, wenn der Käufer keinen allgemeinen Gerichtsstand in Deutschland hat oder der Wohnsitz oder gewöhnlicher Aufenthalt im Zeitpunkt der Klageerhebung nicht bekannt ist. Die Schösser Armaturen GmbH ist auch berechtigt, am Hauptsitz des Käufers zu klagen.
- Es gilt das Recht der Bundesrepublik Deutschland. Die Bestimmungen des UN - Kaufrechtes finden keine Anwendung.
- Sollten einzelne Bestimmungen des Vertrages mit dem Kunden einschließlich dieser Allgemeinen Geschäftsbedingungen ganz oder teilweise unwirksam sein oder werden, so wird hierdurch die Gültigkeit der übrigen Bestimmungen ganz oder teilweise nicht berührt. Die ganze oder teilweise unwirksame Regelung soll durch eine Regelung ersetzt werden, deren wirtschaftlicher Erfolg dem der unwirksamen möglichst nahe kommt.



Schlösser Armaturen GmbH & Co. KG
Im Dohm 3
57462 Olpe
Tel. +49 2761 607-0
Fax +49 2761 607-10
info@schloesser-armaturen.de

NEWS auf:

www.schloesser-armaturen.de

Impressum:

Nachdruck und fotomechanische Wiedergabe, auch auszugsweise, nur mit ausdrücklicher Genehmigung der Firma Schlösser Armaturen GmbH & Co. KG, Im Dohm 3, 57462 Olpe. Mit Erscheinen dieser Preisliste 12.2020 werden alle vorherigen Ausgaben ungültig. Alle Preise verstehen sich in Euro zzgl. Mehrwertsteuer.